

2010上海大众途观ABS/ESP电路图

摘要:

该文档主要描述2010上海大众途观ABS/ESP电路图。

关键字:

2010 上海大众 途观 电路图 ABS ESP 防抱死制动系统 车身稳定控制系统

目录

1. ABS/ESP 电路图 1

1. ABS/ESP 电路图

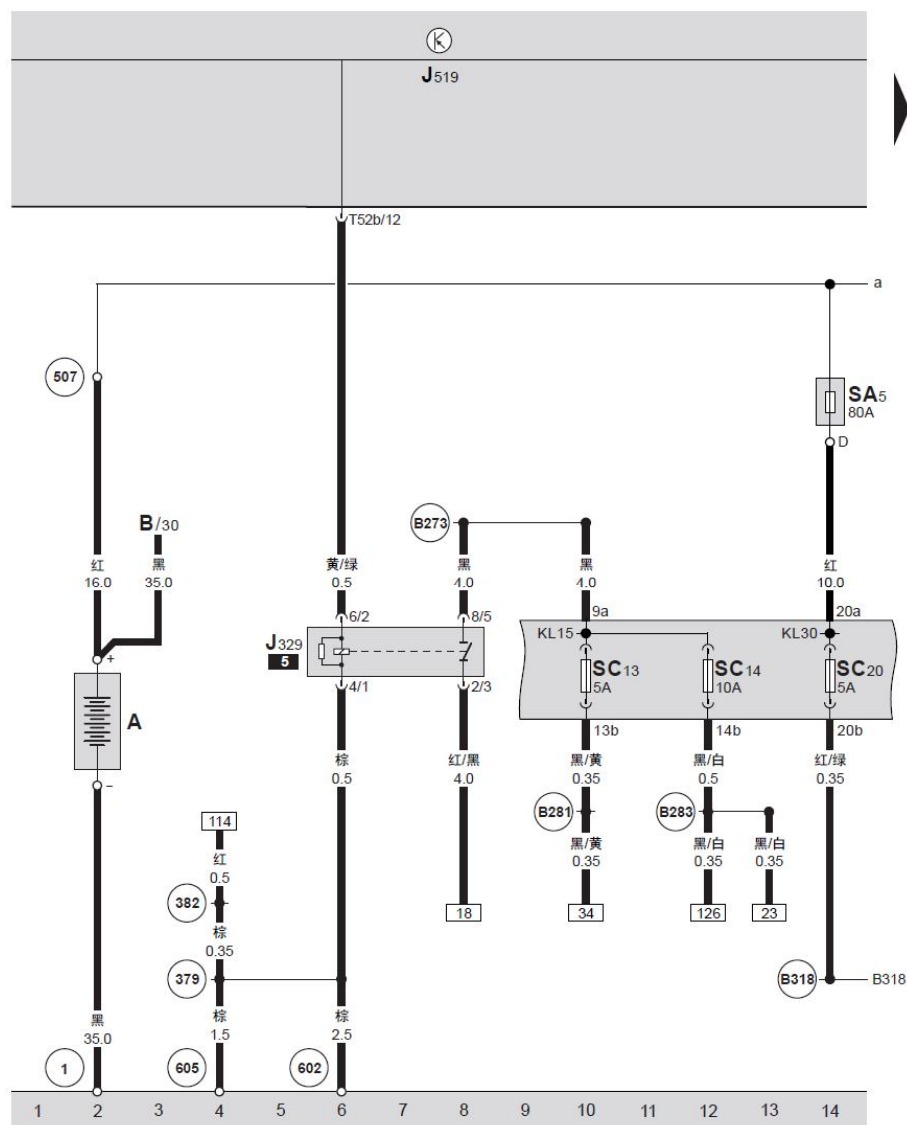

BCM 车身控制单元、蓄电池、总线端 15 供电继电器

- A — 蓄电池
- B — 起动机马达, 在发动机舱左侧变速箱上
- J329 — 总线端 15 供电继电器, 在仪表板左侧下方 5 位置继电器支架上 5 号位 (643 继电器)
- J519 — BCM 车身控制单元, 在仪表板左侧下方
- SA5 — 保险丝 5, 80 安培, 仪表板左侧下方保险丝盒内 30 号总线供电保险丝, 在发动机舱内左侧电控箱前面保险丝架上 D 号位
- SC13 — 保险丝 13, 5 安培, 自动驻车按钮、自动驻车指示灯、ESP 按钮、油位 / 油温传感器、喷嘴加热电阻、高压传感器、倒车开关、自动防眩目车内后视镜保险丝, 在仪表板左侧下方保险丝支架上
- SC14 — 保险丝 14, 10 安培, ABS 控制单元、车灯开关、刹车灯开关、选档杆档位 P 锁止开关、发动机控制单元、转向辅助控制单元、数据总线诊断接口、组合仪表中带显示单元的控制单元保险丝, 在仪表板左侧下方保险丝支架上
- SC20 — 保险丝 20, 5 安培, 可加热后窗玻璃继电器、双音喇叭继电器、ABS 控制单元、自动变速箱控制单元、Tiptronic 开关、Climatronic 控制单元、空调器控制单元保险丝, 在仪表板左侧下方保险丝支架上
- T52b — 52 针插头, 白色, 在 BCM 车身控制单元上 B 号位
- 1 — 接地点, 蓄电池 - 车身, 在横隔板上左侧
- 379 — 接地连接线, 在主导线束中
- 382 — 接地连接线, 在主导线束中
- 507 — 正极螺栓连接点 (30), 在发动机舱内左侧电控箱前面保险丝架上
- 602 — 接地点, 在左前门槛板中间
- 605 — 接地点, 在转向柱中部
- B273 — 正极连接线 (15), 在主导线束中
- B281 — 正极连接线 (15a), 在主导线束中
- B283 — 正极连接线 (15a), 在主导线束中
- B318 — 正极连接线 (30a), 在主导线束中

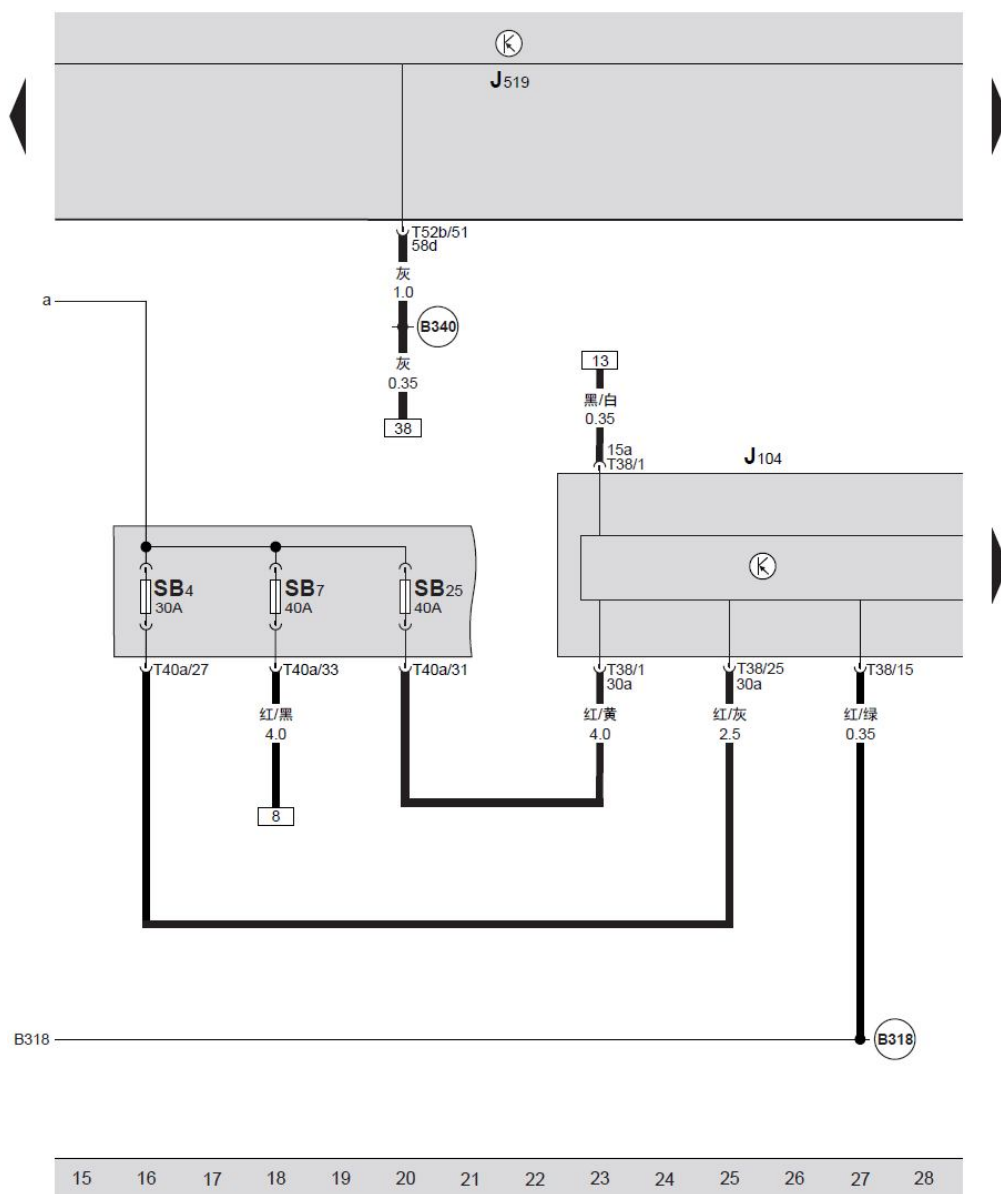

BCM 车身控制单元、ABS 控制单元

J104 — ABS 控制单元, 在发动机舱内左纵梁后部

J519 — BCM 车身控制单元, 在仪表板左侧下方

SB4 — 保险丝 4, 30 安培, ABS 供电保险丝, 在发动机舱内左侧电控箱顶部保险丝架上

SB7 — 保险丝 7, 40 安培, 总线端 15 供电继电器保险丝, 在发动机舱内左侧电控箱顶部保险丝架上

SB25 — 保险丝 25, 40 安培, ABS 供电保险丝, 在发动机舱内左侧电控箱顶部保险丝架上

T38 — 38 针插头, 黑色, ABS 控制单元插头

T40a — 40 针插头, 黑色, 在发动机舱内左侧电控箱下面

T52b — 52 针插头, 白色, 在 BCM 车身控制单元上 B 号位

(B318) — 正极连接线 (30a), 在主导线束中

(B340) — 连接线 (58d), 在主导线束中

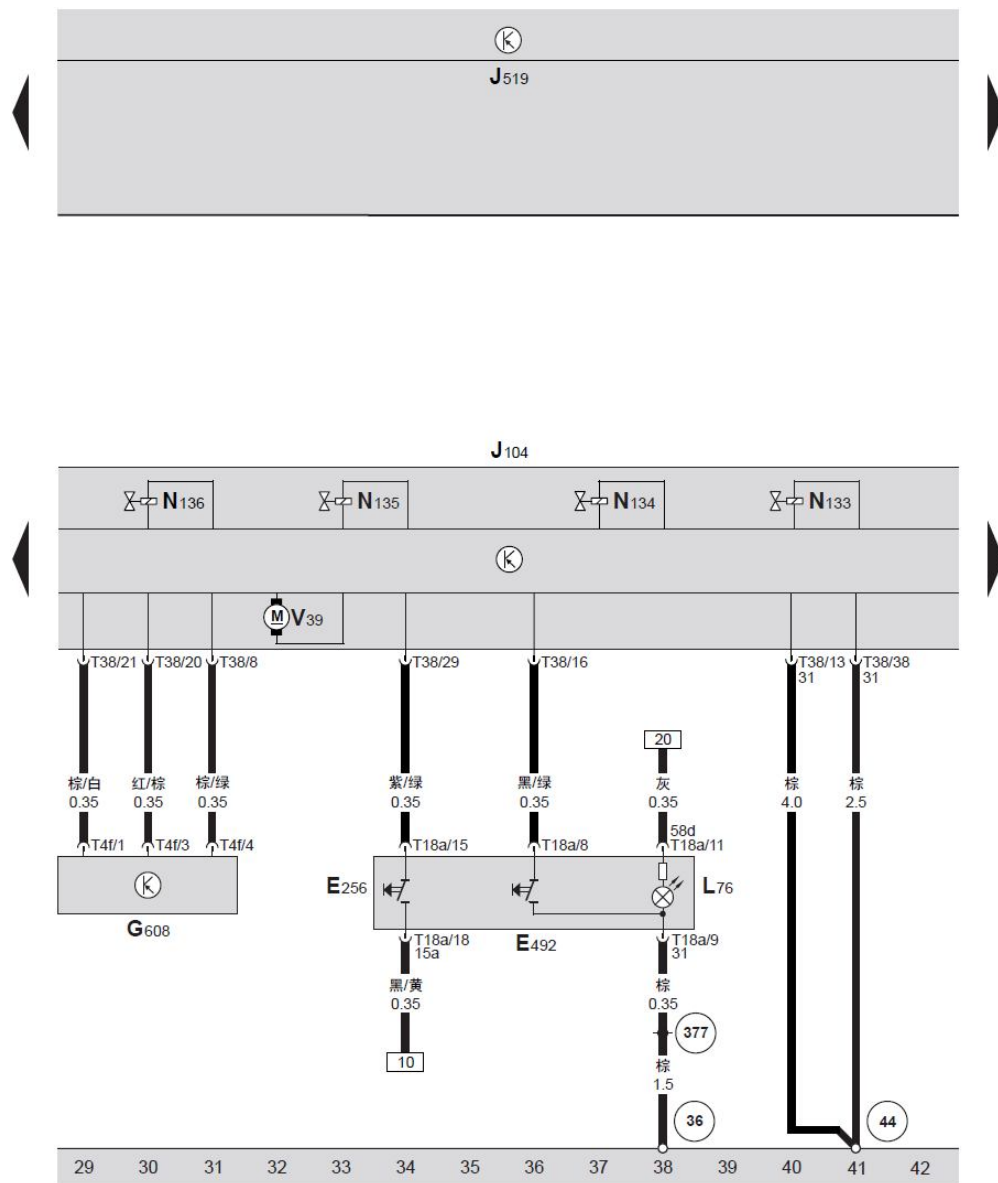

ABS 控制单元、ESP 按钮、轮胎压力监控显示按钮、真空传感器、按钮照明、ABS 进油阀、ABS 回油阀、ABS 回流泵

- E256 — ESP 按钮, 在换挡杆前方
- E492 — 轮胎压力监控显示按钮, 在换挡杆前方
- G608 — 真空传感器, 在发动机舱内制动储液罐右侧
- J104 — ABS 控制单元, 在发动机舱内左纵梁后部
- J519 — BCM 车身控制单元, 在仪表板左侧下方
- L76 — 按钮照明
- N133 — 右后 ABS 进油阀
- N134 — 左后 ABS 进油阀
- N135 — 右后 ABS 回油阀
- N136 — 左后 ABS 回油阀
- T4f — 4 针插头, 黑色, 真空传感器插头
- T18a — 18 针插头, 黑色, 在换挡杆前方
- T38 — 38 针插头, 黑色, ABS 控制单元插头
- V39 — ABS 回流泵

- 36 — 接地点, 在换挡杆后部中央通道上
- 44 — 接地点, 在左侧 A 柱下部
- 377 — 接地连接线, 在主导线束中

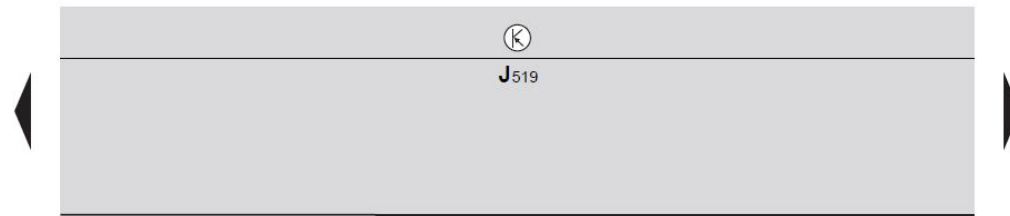

ABS 控制单元、转速传感器、ABS 进油阀、ABS 回油阀

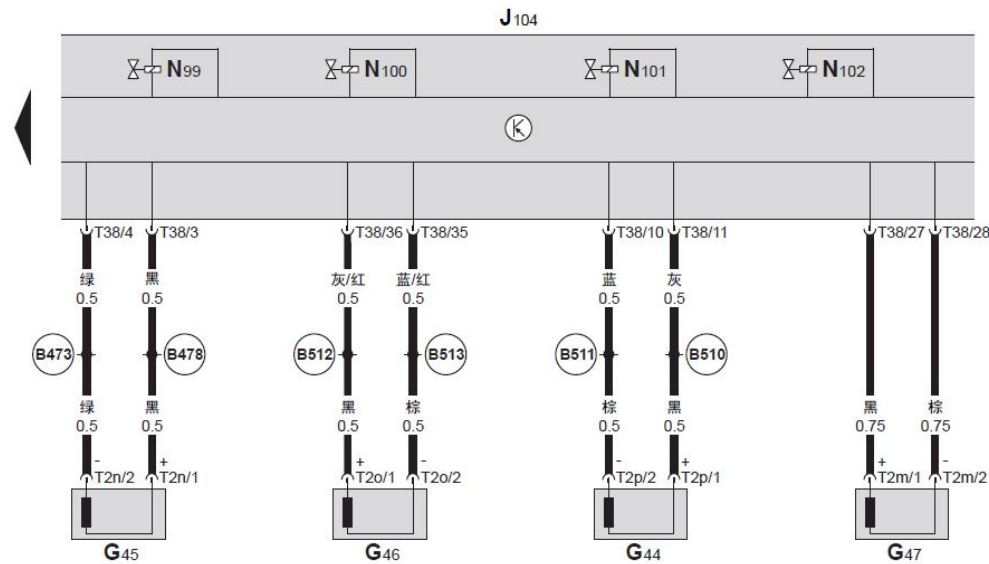

- G44 — 右后转速传感器, 在右后车轮轴承壳体上
- G45 — 右前转速传感器, 在右前车轮轴承壳体上
- G46 — 左后转速传感器, 在左后车轮轴承壳体上
- G47 — 左前转速传感器, 在左前车轮轴承壳体上
- J104 — ABS 控制单元, 在发动机舱内左纵梁后部
- J519 — BCM 车身控制单元, 在仪表板左侧下方
- N99 — 右前 ABS 进油阀
- N100 — 右前 ABS 回油阀
- N101 — 左前 ABS 进油阀
- N102 — 左前 ABS 回油阀
- T2m — 2 针插头, 黑色, 左前转速传感器插头
- T2n — 2 针插头, 黑色, 右前转速传感器插头
- T2o — 2 针插头, 黑色, 左后转速传感器插头
- T2p — 2 针插头, 黑色, 右后转速传感器插头
- T38 — 38 针插头, 黑色, ABS 控制单元插头

- (B473) — 连接线, 在主导线束中
- (B478) — 连接线, 在主导线束中
- (B510) — 连接线 (右后转速传感器), 在主导线束中
- (B511) — 连接线 (右后转速传感器), 在主导线束中
- (B512) — 连接线 (左后转速传感器), 在主导线束中
- (B513) — 连接线 (左后转速传感器), 在主导线束中

43 44 45 46 47 48 49 50 51 52 53 54 55 56

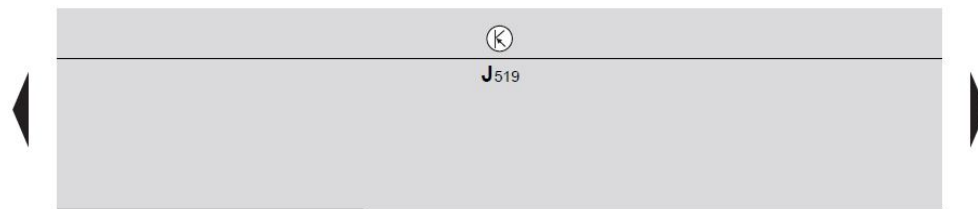

ABS 控制单元、动态行驶调节装置控制阀、动态行驶调节装置高压控制阀、制动压力传感器 -1-

G201 — 制动压力传感器 -1-

J104 — ABS 控制单元，在发动机舱内左纵梁后部

J519 — BCM 车身控制单元，在仪表板左侧下方

N225 — 动态行驶调节装置控制阀 -1-

N226 — 动态行驶调节装置控制阀 -2-

N227 — 动态行驶调节装置高压控制阀 -1-

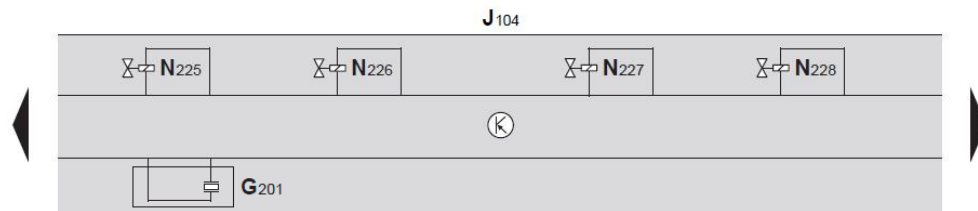

N228 — 动态行驶调节装置高压控制阀 -2-

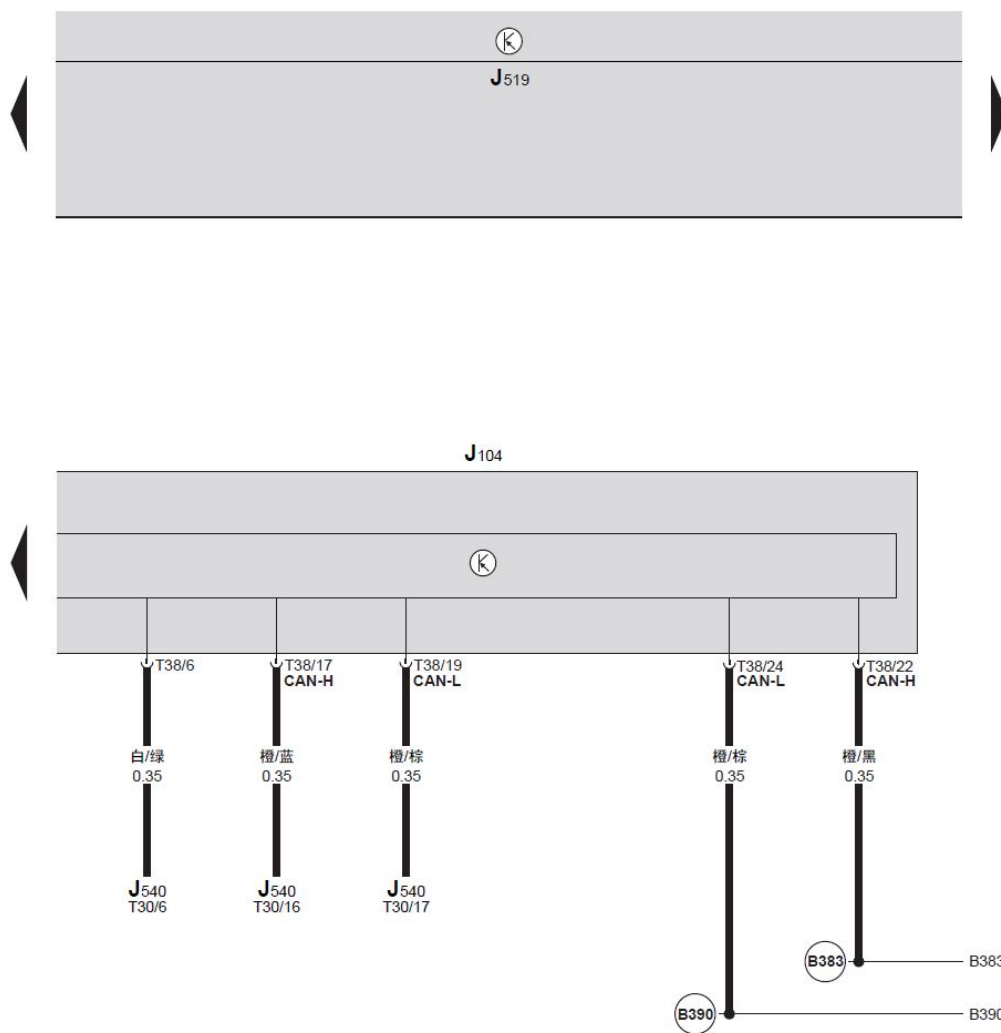

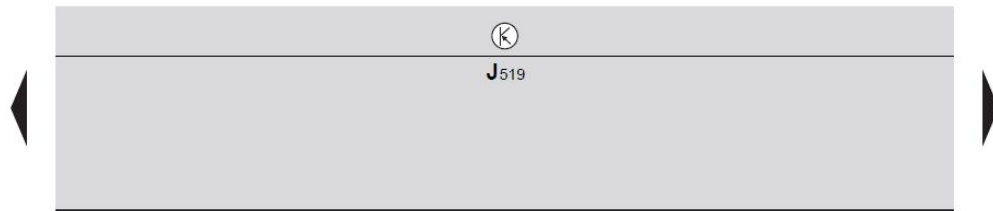



转向柱电子装置控制单元、转向角传感器

- G85 — 转向角传感器，在方向盘下面
- J519 — BCM 车身控制单元，在仪表板左侧下方
- J527 — 转向柱电子装置控制单元，在转向柱上部
- T20a — 20 针插头，黑色，转向柱电子装置控制单元插头
-  — 连接线 (动力传动系统 CAN 总线，高速)，在主导线束中
-  — 连接线 (动力传动系统 CAN 总线，低速)，在主导线束中

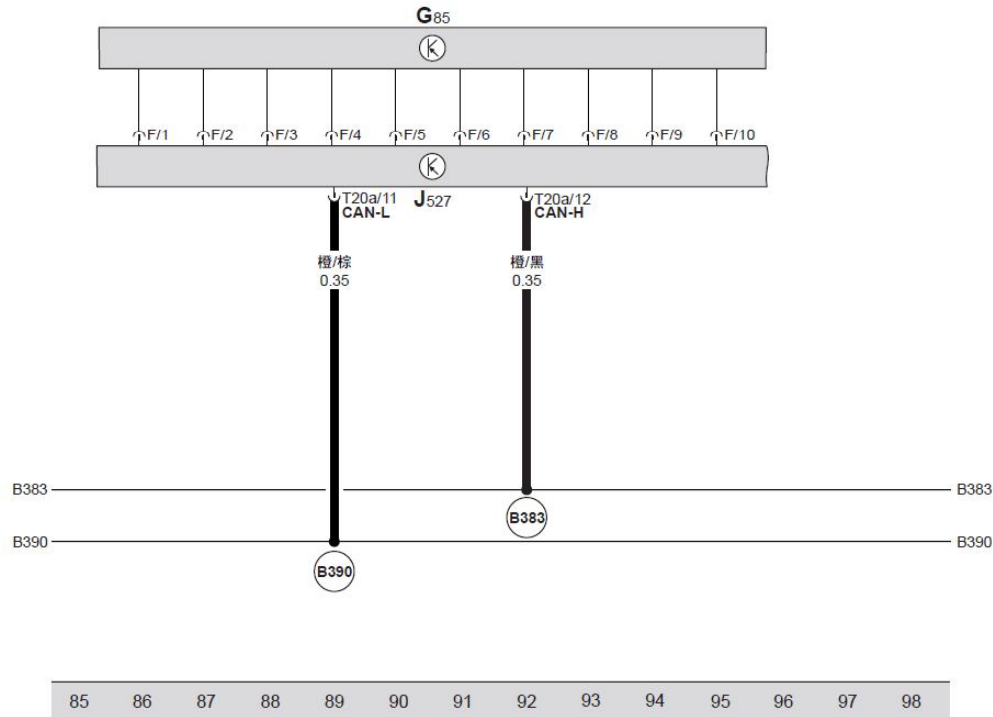

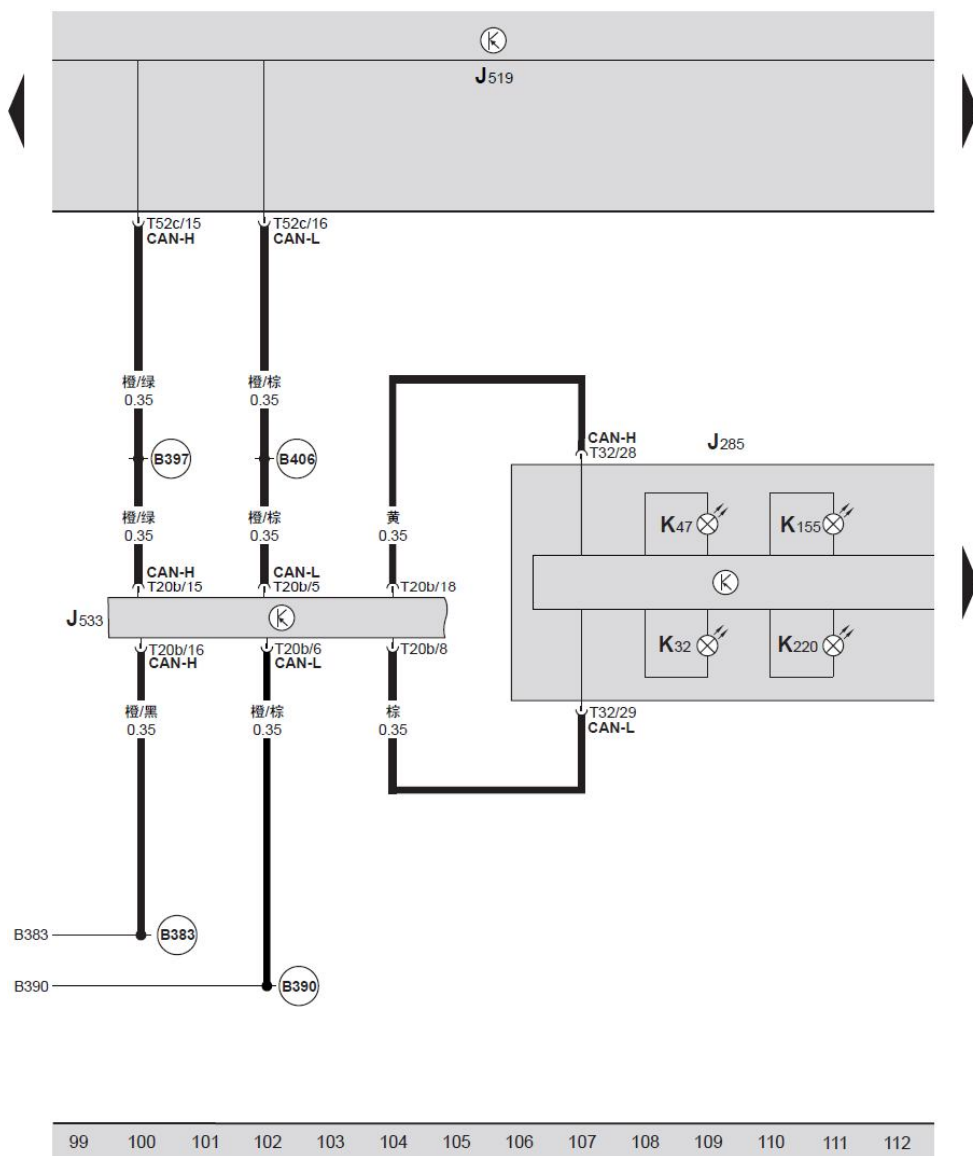

BCM 车身控制单元、组合仪表中带显示单元的控制单元、数据总线诊断接口、制动摩擦片指示灯、ABS 指示灯、稳定程序指示灯、轮胎压力监控显示指示灯

- J285 — 组合仪表中带显示单元的控制单元，在仪表板左侧
- J519 — BCM 车身控制单元，在仪表板左侧下方
- J533 — 数据总线诊断接口，在仪表板下方制动踏板支架右侧
- K32 — 制动摩擦片指示灯
- K47 — ABS 指示灯
- K155 — 稳定程序指示灯，ASR/ESP
- K220 — 轮胎压力监控显示指示灯
- T20b — 20 针插头，红色，数据总线诊断接口插头
- T32 — 32 针插头，蓝色，组合仪表中带显示单元的控制单元插头
- T52c — 52 针插头，棕色，在 BCM 车身控制单元上 C 号位
- (B383) — 连接线 (动力传动系统 CAN 总线，高速)，在主导线束中
- (B390) — 连接线 (动力传动系统 CAN 总线，低速)，在主导线束中
- (B397) — 连接线 (舒适 / 便利功能 CAN 总线，高速)，在主导线束中
- (B406) — 连接线 (舒适 / 便利功能 CAN 总线，低速)，在主导线束中

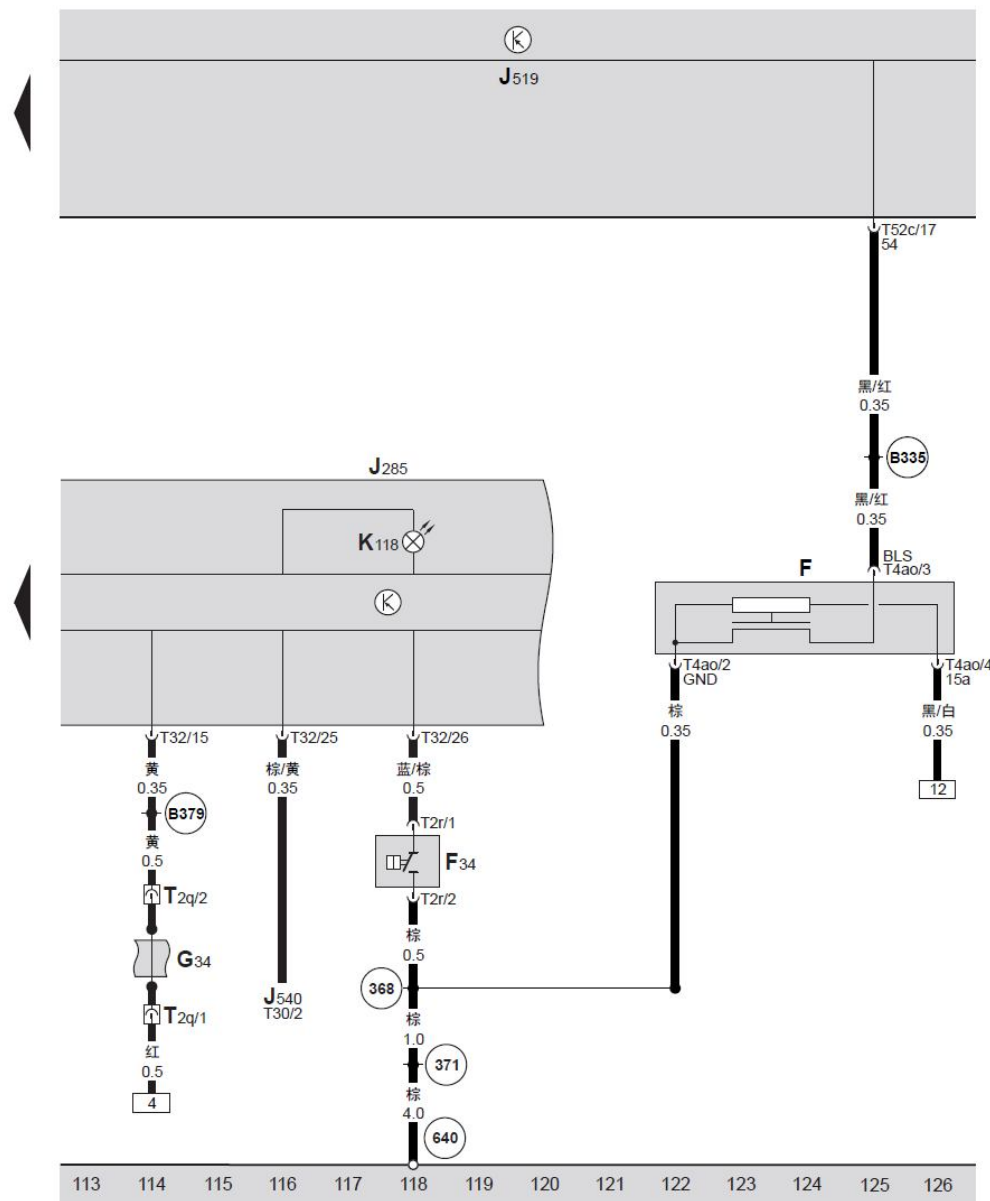

BCM 车身控制单元、组合仪表中带显示单元的控制单元、刹车灯开关、制动液液位报警开关、左前制动摩擦片磨损传感器、制动系统指示灯

- F — 刹车灯开关，在制动总泵上
- F34 — 制动液液位报警开关，在发动机舱左侧制动储液罐内
- G34 — 左前制动摩擦片磨损传感器，在左前制动摩擦片内
- J285 — 组合仪表中带显示单元的控制单元，在仪表板左侧
- J519 — BCM 车身控制单元，在仪表板左侧下方
- J540 — 电动驻车 and 手制动器控制单元，在换挡杆后部中央通道上
- K118 — 制动系统指示灯
- T2q — 2 针插头，黑色，左前制动摩擦片磨损传感器插头
- T2r — 2 针插头，黑色，制动液液位报警开关插头
- T4ao — 4 针插头，黑色，刹车灯开关插头
- T30 — 30 针插头，黑色，电动驻车 and 手制动器控制单元插头
- T32 — 32 针插头，蓝色，组合仪表中带显示单元的控制单元插头
- T52c — 52 针插头，棕色，在 BCM 车身控制单元上 C 号位
- 368 — 接地连接线，在主导线束中
- 371 — 接地连接线，在主导线束中
- 640 — 接地点，在左前轮罩前部
- B335 — 连接线 (54)，在主导线束中
- B379 — 连接线 (制动摩擦片磨损显示器)，在主导线束中