

BCM 车身控制器、车灯开关、雾灯开关、车灯开关照明灯泡

- E1 — 车灯开关, 在仪表板左侧
- E7 — 前雾灯开关, 在仪表板左侧
- E18 — 后雾灯开关, 在仪表板左侧
- J519 — BCM 车身控制器, 在仪表板左侧下方
- L9 — 车灯开关照明灯泡
- T17 — 17 针插头, 黑色, 车灯开关插头
- T73b — 73 针插头, 白色, BCM 车身控制器插头, 在 BCM 车身控制器 B 号位
- A33 — 连接线, 在仪表板线束内
- A66 — 连接线, 在仪表板线束内

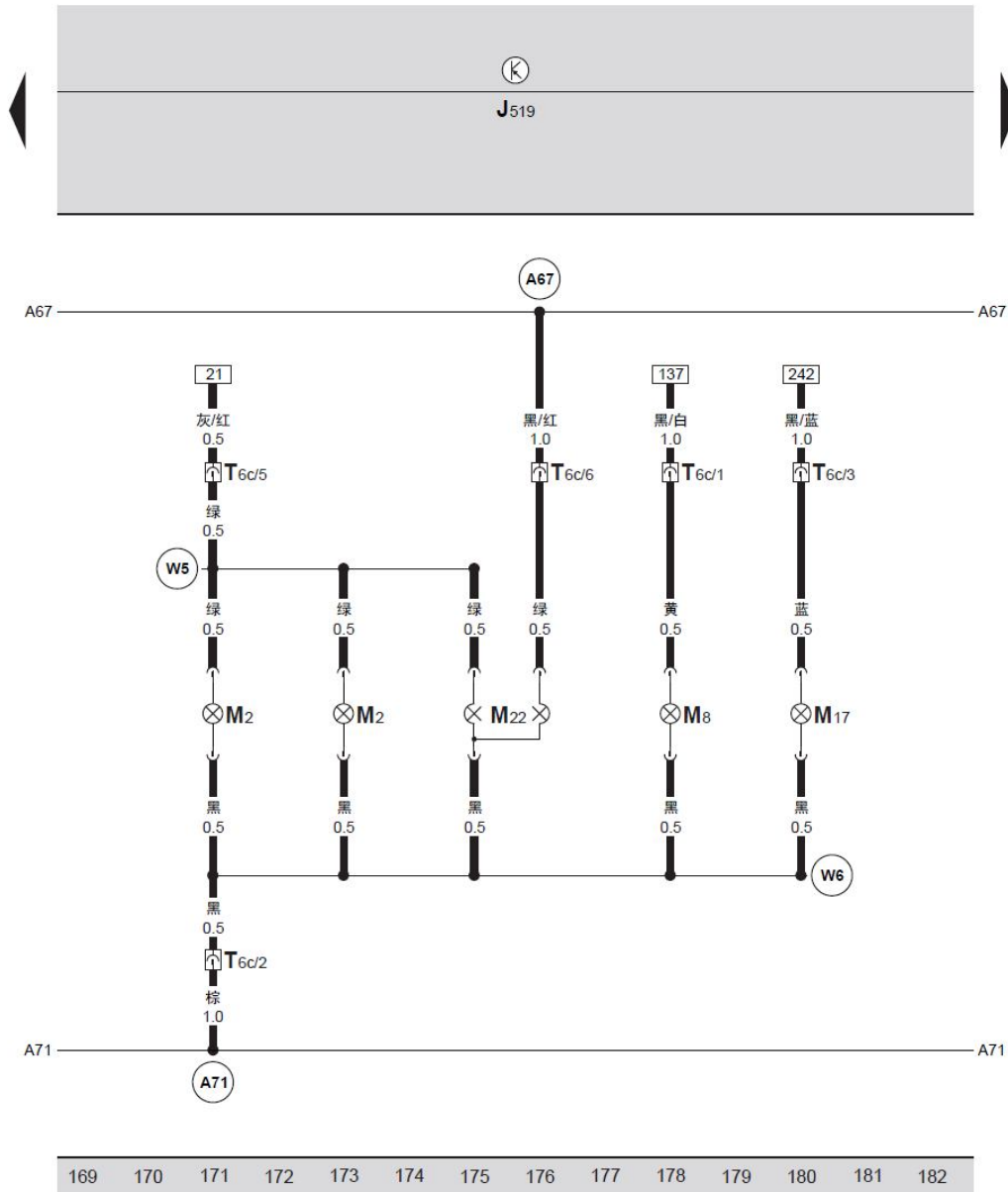



右侧尾灯灯泡、右后转向信号灯灯泡、右侧倒车灯灯泡、右侧刹车灯和尾灯灯泡

- J519 — BCM 车身控制器，在仪表板左侧下方  
M2 — 右侧尾灯灯泡，在右侧尾灯内  
M8 — 右后转向信号灯灯泡，在右侧尾灯内  
M17 — 右侧倒车灯灯泡，在右侧尾灯内  
M22 — 右侧刹车灯和尾灯灯泡，在右侧尾灯内  
T6c — 6 针插头，黑色，右尾灯插头  
A67 — 连接线，在仪表板线束内  
A71 — 接地连接线，在仪表板线束内  
W5 — 连接线，在尾灯线束内  
W6 — 接地连接线，在尾灯线束内

169 170 171 172 173 174 175 176 177 178 179 180 181 182

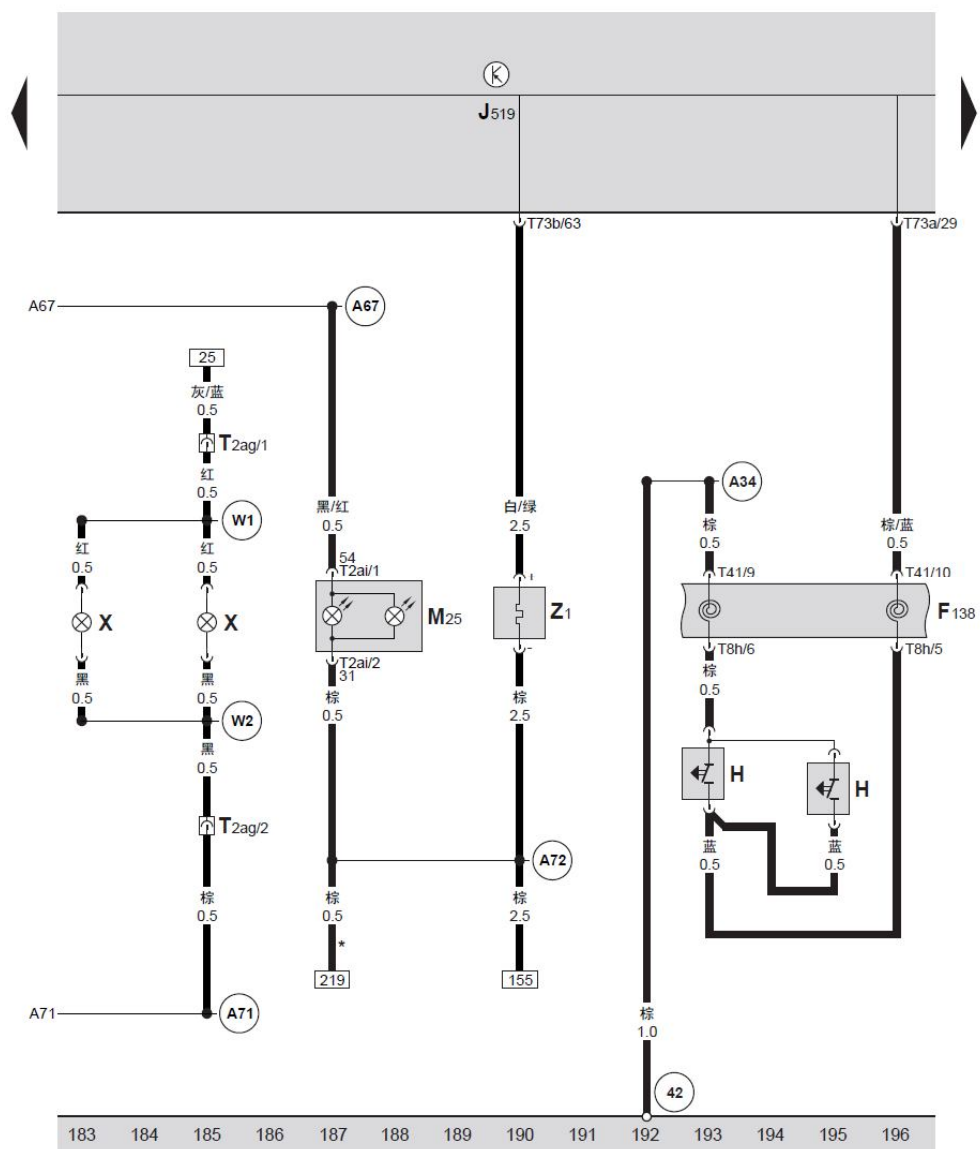

BCM 车身控制器、高位刹车灯灯泡、后行李箱盖中央门锁马达、牌照灯、可加热后窗玻璃、安全气囊螺旋弹簧/带滑环的复位环、信号喇叭控制

F138 — 安全气囊螺旋弹簧/带滑环的复位环, 在方向盘下面

H — 信号喇叭控制, 在方向盘中部

J519 — BCM 车身控制器, 在仪表板左侧下方

M25 — 高位刹车灯灯泡, 在挡风玻璃中部下方

T2ag — 2 针插头, 黑色, 牌照灯插头

T2ai — 2 针插头, 黑色, 高位刹车灯灯泡插头

T8h — 8 针插头, 黄色, 安全气囊螺旋弹簧/带滑环的复位环插头

T41 — 41 针插头, 白色, 组合开关插头

T73a — 73 针插头, 黑色, BCM 车身控制器插头, 在 BCM 车身控制器 A 号位

T73b — 73 针插头, 白色, BCM 车身控制器插头, 在 BCM 车身控制器 B 号位

X — 牌照灯, 在行李箱盖中间

Z1 — 可加热后窗玻璃

42 — 接地点, 在转向柱上, 点火开关旁边

A34 — 接地连接线 (31), 在仪表板线束内

A67 — 连接线, 在仪表板线束内

A71 — 接地连接线, 在仪表板线束内

A72 — 接地连接线, 在仪表板线束内

W1 — 连接线, 在牌照灯线束内

W2 — 连接线, 在牌照灯线束内

\* — 用于配有前后阅读灯的轿车

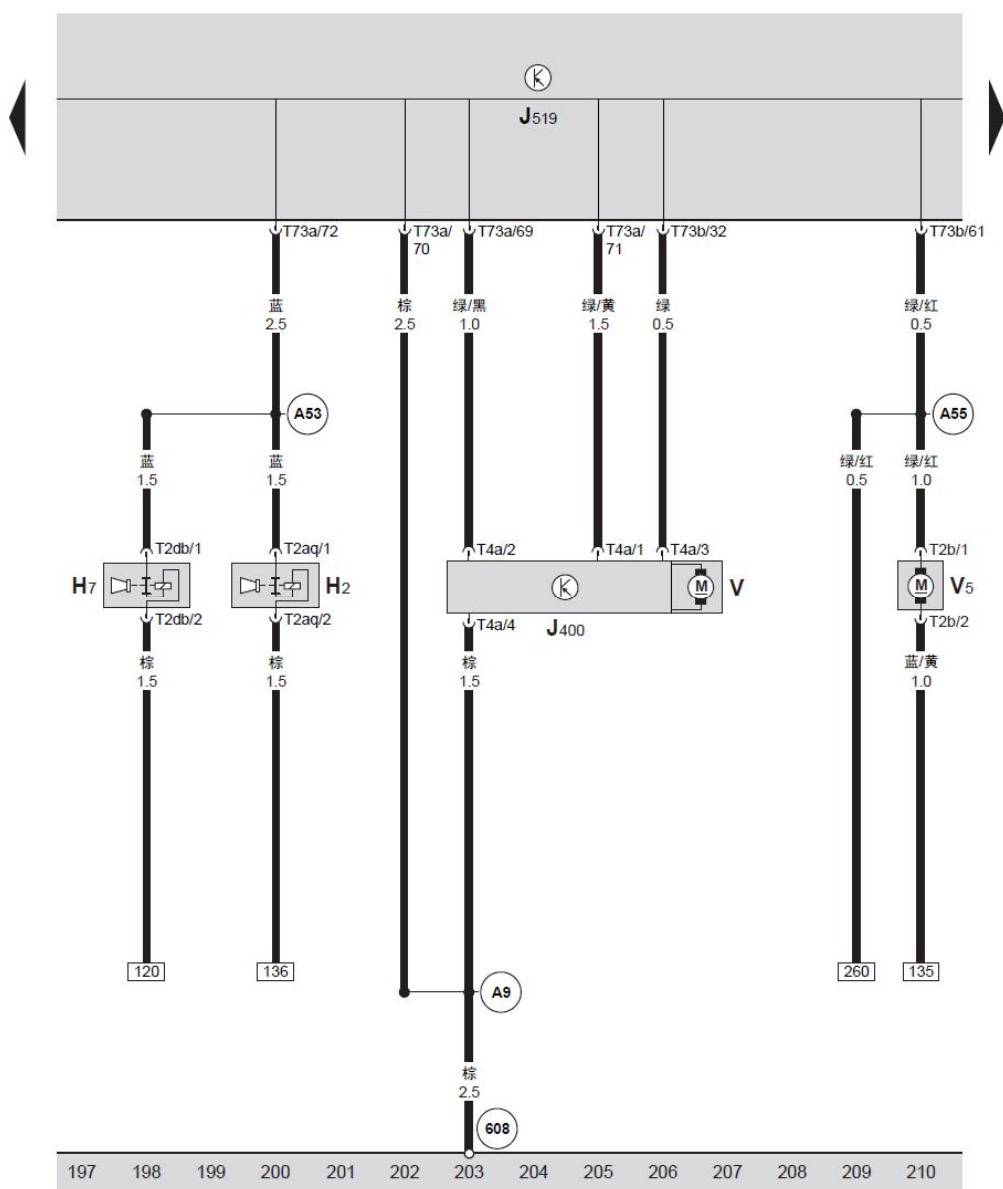

BCM 车身控制器、车窗玻璃清洗泵、刮水器  
马达控制单元、车窗玻璃刮水器马达、  
高音喇叭、低音喇叭

- H2 — 高音喇叭，在右前纵梁前端
- H7 — 低音喇叭，在左前纵梁前端
- J400 — 刮水器马达控制单元，在排水槽左侧
- J519 — BCM 车身控制器，在仪表板左侧下方
- T2b — 2 针插头，黑色，车窗玻璃清洗泵插头
- T2aq — 2 针插头，黑色，高音喇叭插头
- T2db — 2 针插头，黑色，低音喇叭插头
- T4a — 4 针插头，黑色，刮水器马达控制单元插头
- T73a — 73 针插头，黑色，BCM 车身控制器插头，在 BCM 车身控制器 A 号位
- T73b — 73 针插头，白色，BCM 车身控制器插头，在 BCM 车身控制器 B 号位
- V — 车窗玻璃刮水器马达，在排水槽左侧
- V5 — 车窗玻璃清洗泵，在右前轮前方
- 608 — 接地点，在排水槽中部
- A9 — 接地连接线，在仪表板线束内
- A53 — 连接线，在仪表板线束内
- A55 — 连接线，在仪表板线束内



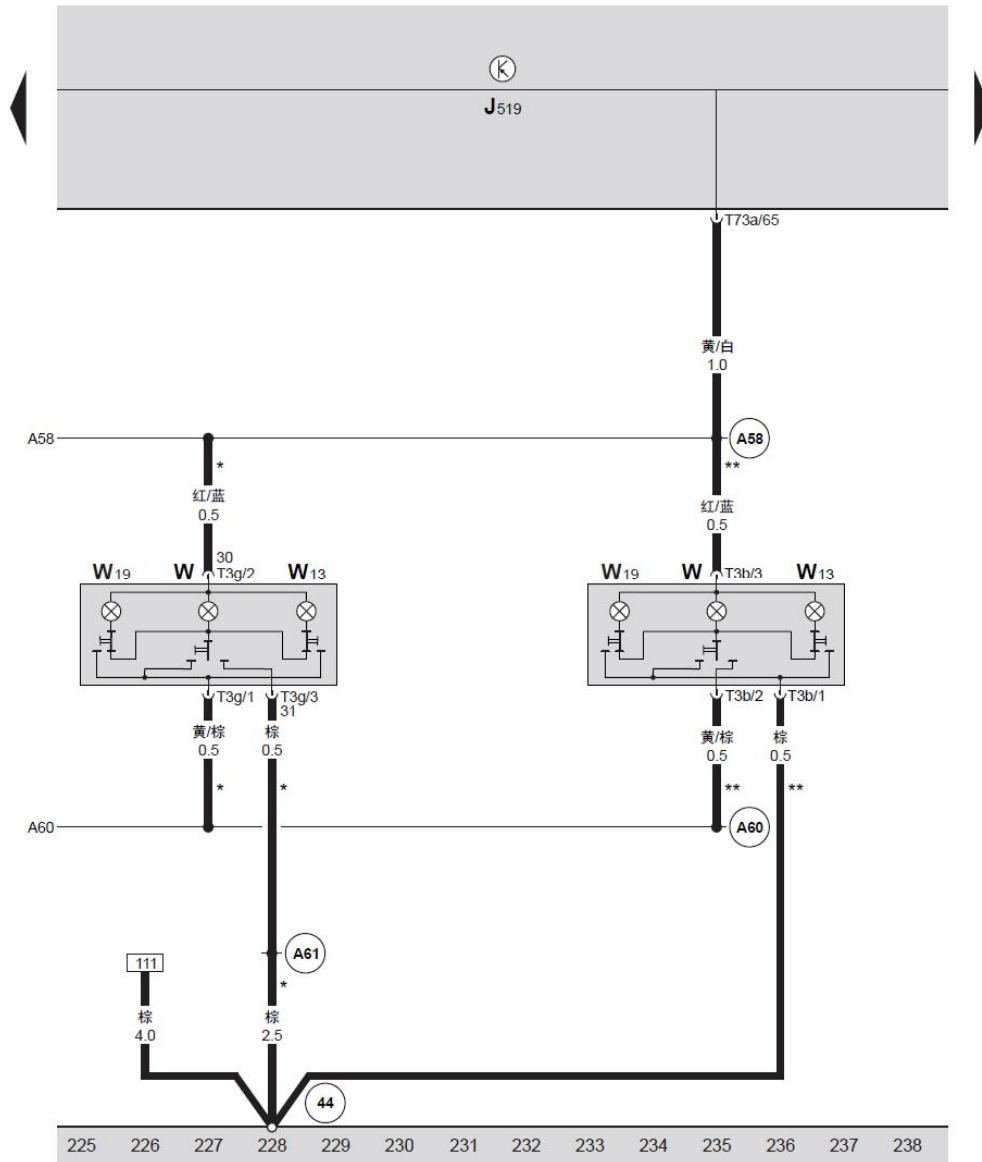

## BCM 车身控制器、前部车内照明灯、阅读灯

- J519 — BCM 车身控制器，在仪表板左侧下方  
T3b — 3 针插头，黑色，前部车内照明灯插头  
T3g — 3 针插头，黑色，前部中间阅读灯插头  
T73a — 73 针插头，黑色，BCM 车身控制器插头，在 BCM 车身控制器 A 号位  
W — 前部车内照明灯，在车顶内饰板前部中间  
W13 — 副驾驶侧阅读灯，在车顶内饰板前部中间  
W19 — 驾驶员侧阅读灯，在车顶内饰板前部中间  
(44) — 接地点，在左 A 柱下方  
(A58) — 连接线，在仪表板线束内  
(A60) — 连接线，在仪表板线束内  
(A61) — 接地连接线，在仪表板线束内  
\* — 用于配有前后阅读灯的轿车  
\*\* — 用于配有前阅读灯的轿车

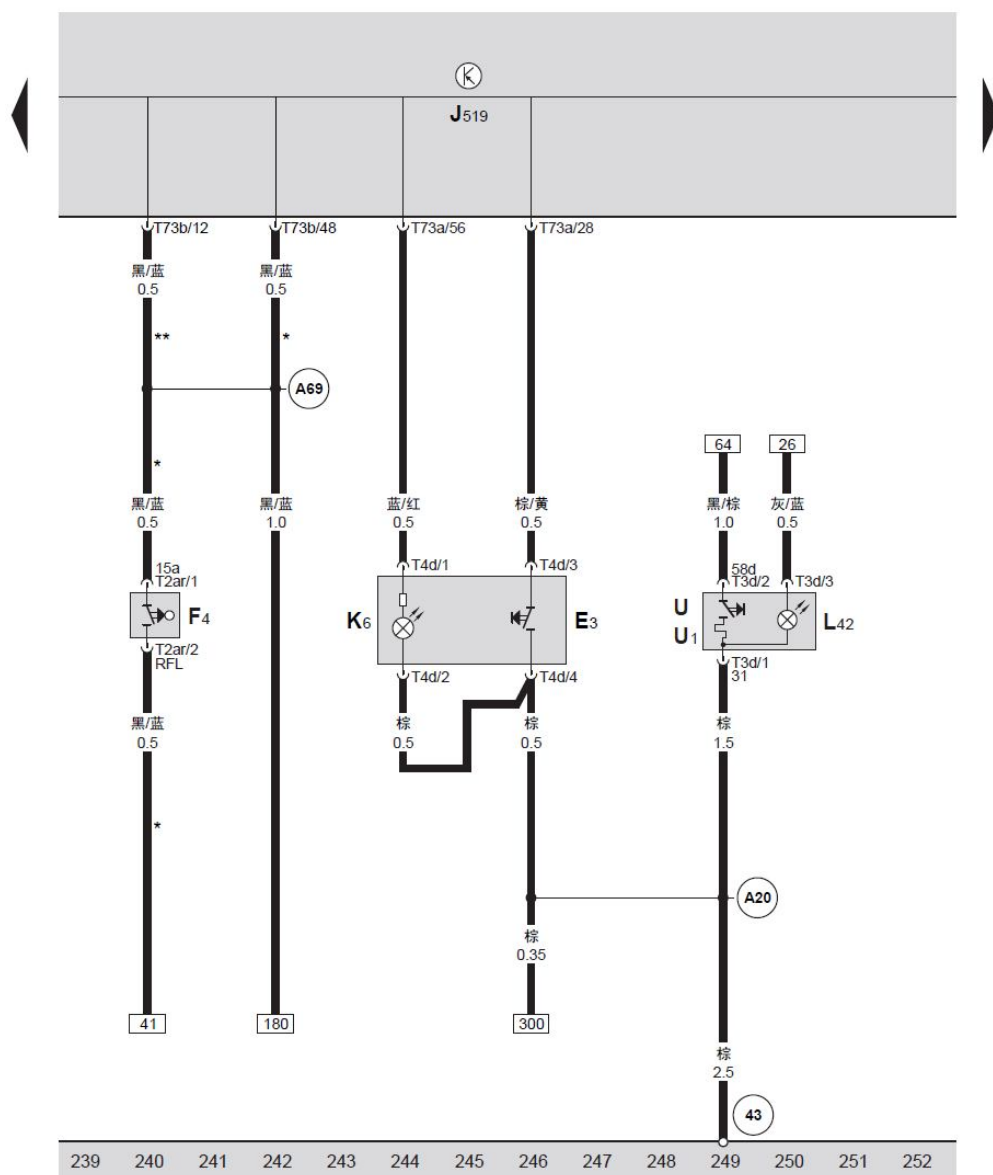

BCM 车身控制器、闪烁报警灯开关、  
闪烁报警装置指示灯、插座、点烟器、  
插座照明灯泡、倒车灯开关

- E3 — 闪烁报警灯开关，在仪表板中部中央出风口下方
- F4 — 倒车灯开关，在变速箱前部
- J519 — BCM 车身控制器，在仪表板左侧下方
- K6 — 闪烁报警装置指示灯，在仪表板中部中央出风口下方
- L42 — 插座照明灯泡
- T2ar — 2 针插头，黑色，倒车灯开关插头
- T3d — 3 针插头，白色，点烟器插头
- T4d — 4 针插头，黑色，闪烁报警灯开关插头
- T73a — 73 针插头，黑色，BCM 车身控制器插头，在 BCM 车身控制器 A 号位
- T73b — 73 针插头，白色，BCM 车身控制器插头，在 BCM 车身控制器 B 号位
- U — 插座，在换挡杆前方
- U1 — 点烟器，在换挡杆前方
- 43 — 接地点，在右 A 柱下方
- A20 — 接地连接线，在仪表板线束内
- A69 — 连接线，在仪表板线束内
- \* — 用于配有手动变速箱的轿车
- \*\* — 用于配有自动变速箱的轿车



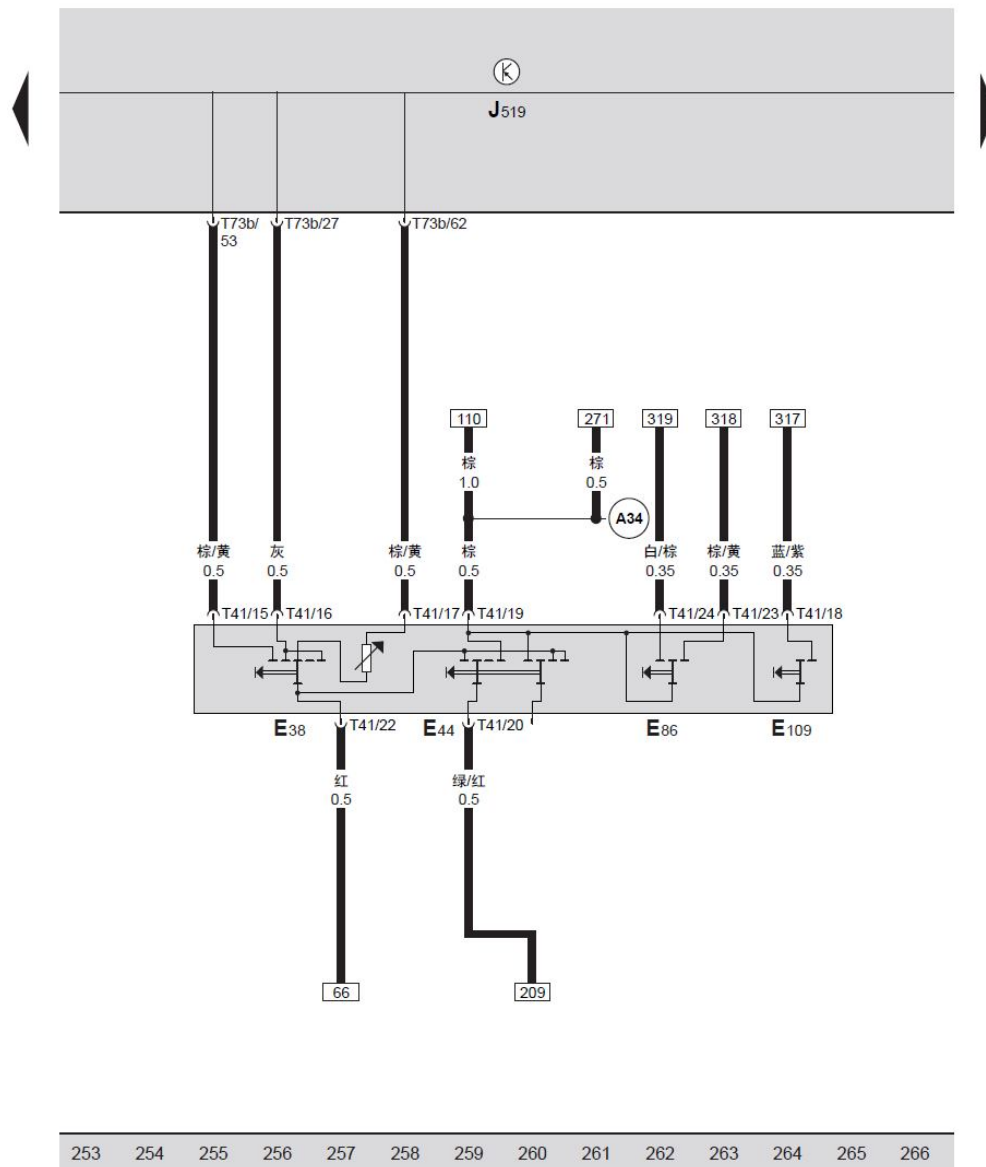

BCM 车身控制器、多功能显示器存储开关、车窗玻璃刮水器间歇运行调节器、多功能显示器调用按钮、车窗玻璃清洗泵开关 (清洗刮水自动装置)

E38 — 车窗玻璃刮水器间歇运行调节器，在转向柱上组合开关内

E44 — 车窗玻璃清洗泵开关 (清洗刮水自动装置)

E86 — 多功能显示器调用按钮，在转向柱上组合开关内

E109 — 多功能显示器存储开关，在转向柱上组合开关内

J519 — BCM 车身控制器，在仪表板左侧下方

T41 — 41 针插头，白色，组合开关插头

T73b — 73 针插头，白色，BCM 车身控制器插头，在 BCM 车身控制器 B 号位

A34 — 接地连接线，在仪表板线束内

253 254 255 256 257 258 259 260 261 262 263 264 265 266

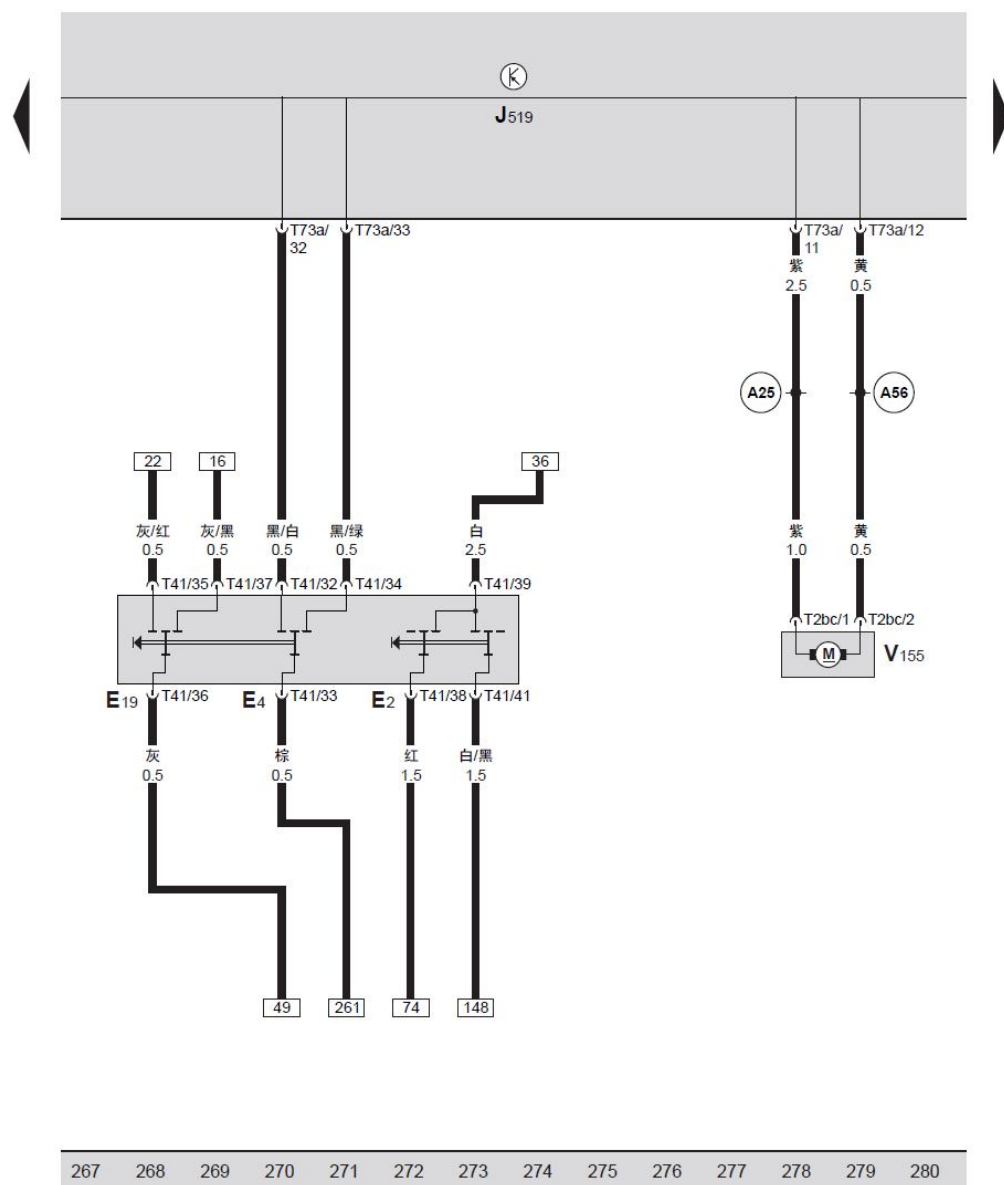

BCM 车身控制器、转向信号灯开关、手动防眩目功能和远光灯瞬时接通功能开关、驻车灯开关、油箱盖板联锁装置马达

- E2 — 转向信号灯开关, 在转向柱上组合开关内
- E4 — 手动防眩目功能和远光灯瞬时接通功能开关, 在转向柱上组合开关内
- E19 — 驻车灯开关, 在转向柱上组合开关内
- J519 — BCM 车身控制器, 在仪表板左侧下方
- T2bc — 2 针插头, 黑色, 油箱盖板联锁装置马达插头
- T41 — 41 针插头, 白色, 组合开关插头
- T73a — 73 针插头, 黑色, BCM 车身控制器插头, 在 BCM 车身控制器 A 号位
- V155 — 油箱盖板联锁装置马达, 在行李箱右侧
- A25 — 连接线, 在仪表板线束内
- A56 — 连接线, 在仪表板线束内