

# 2007奥迪TT带标准音响系统的收音机（9VD）Coupè车型电路图

## 摘要：

该文档主要描述2007带标准音响系统的收音机（9VD）Coupè车型电路图。

## 关键字：

2007 奥迪 TT 电路图 带标准音响系统的收音机（9VD）Coupè车型 收音机 娱乐信息系统

## 目录

1. 带标准音响系统的收音机（9VD）电路图.....	1
-----------------------------	---

# 1. 带标准音响系统的收音机（9VD）电路图

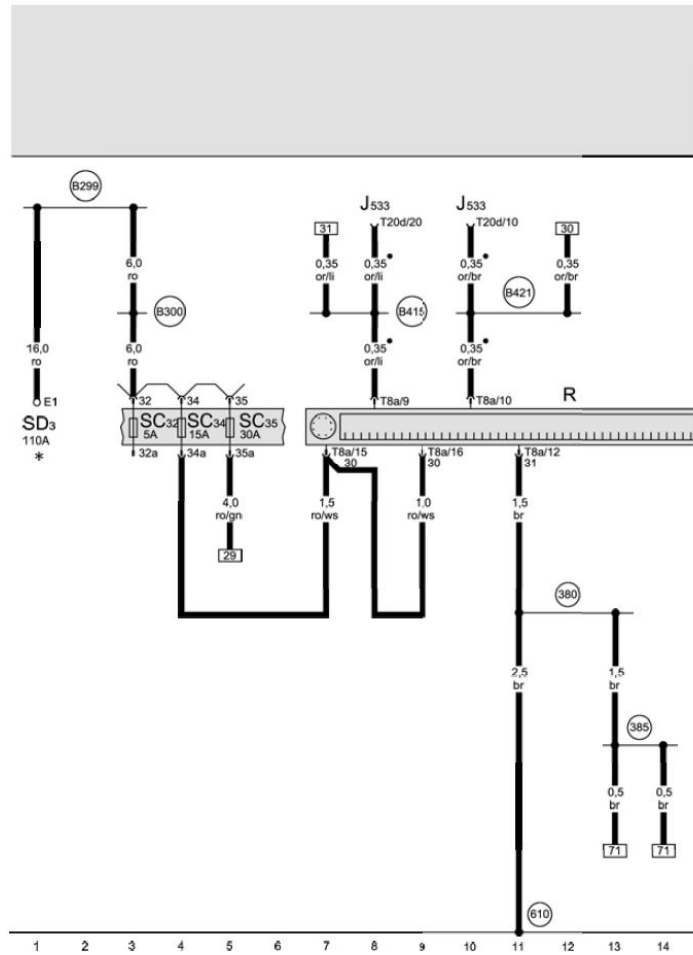

## 收音机、保险丝

J533 - 数据总线诊断接口

R - 收音机

SC32 - 保险丝架 C 上的保险丝 32

SC34 - 保险丝架 C 上的保险丝 34

SC35 - 保险丝架 C 上的保险丝 35

SD3 - 保险丝架 D 上的保险丝 3

T8a - 8 芯黑色插头连接，收音机插头 D

T12f - 12 芯蓝色插头连接，在收音机插头 B 上

T20d - 20 芯黑色插头连接，在数据总线诊断接口上

380 - 接地连接 15，在主导线束中

385 - 接地连接 20，在主导线束中

610 - 接地点（音频），在前中控台下面

B299 - 正极连接 3（30），在主导线束中

B300 - 正极连接 4（30），在主导线束中

B415 - 连接 1-（信息娱乐系统 CAN 总线，高速），在主导线束中

B421 - 连接 1-（信息娱乐系统 CAN 总线，低速），在主导线束中

• - CAN 总线（数据导线）

\* - 行李箱中后右蓄电池处的主保险丝盒

ws = 白色  
sw = 黑色  
ro = 红色  
br = 褐色  
gn = 绿色  
bl = 蓝色  
gr = 灰色  
li = 淡紫色  
ge = 黄色  
or = 橘黄色  
rs = 粉红色



收音机, 数码音响系统控制器

- J525 - 数码音响系统控制器
- R - 收音机
- T8a - 8 芯黑色插头连接, 收音机插头 D
- T12g - 12 芯绿色插头连接, 在收音机插头 C 上
- T32a - 32 芯黑色插头连接, 在数码音响系统控制器上
- 364 - 接地连接 1- (NF), 在仪表板导线束中

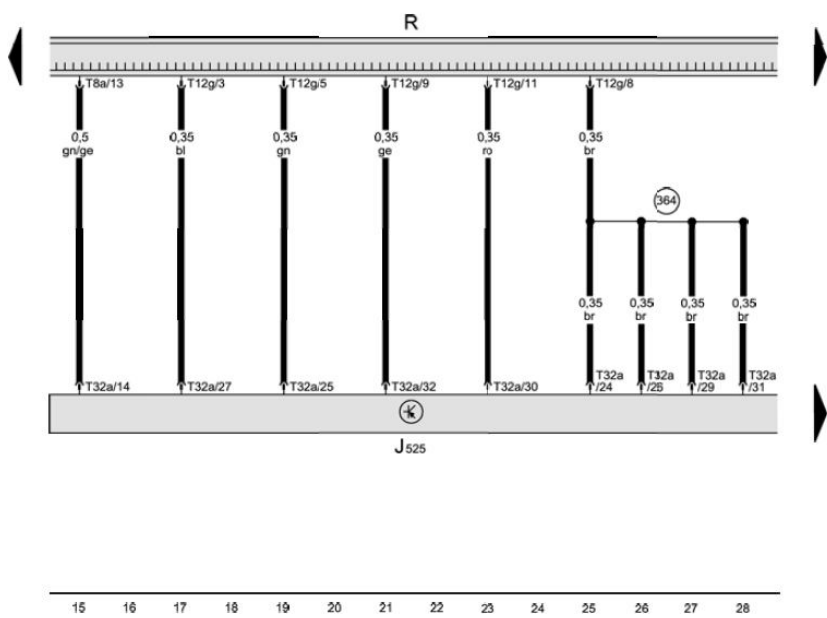

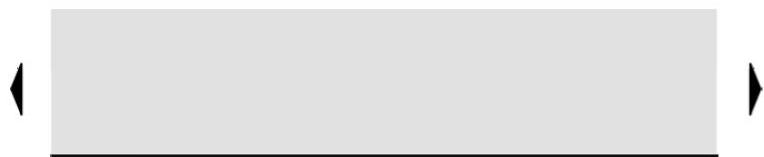

收音机，数码音响系统的控制器，左前高音扬声器，左前低音扬声器，中部高音扬声器

- J525 - 数码音响系统控制器
- R - 收音机
- R20 - 左前高音扬声器
- R21 - 左前低音喇叭
- R158 - 中间中高音喇叭
- T20a - 20 芯黑色插头连接，在左前车门上
- T32a - 32 芯黑色插头连接，在数码音响系统控制器上
- 50 - 行李箱左侧接地点

- - CAN 总线（数据导线）

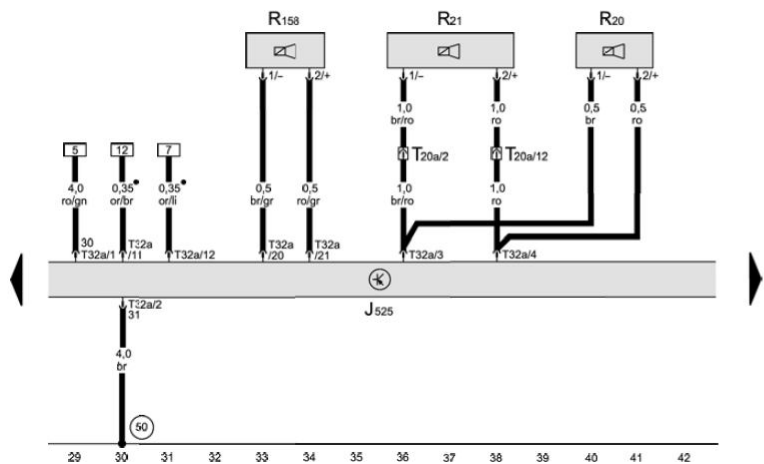
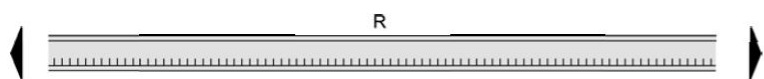

- ws = 白色
- sw = 黑色
- ro = 红色
- br = 褐色
- gn = 绿色
- bl = 蓝色
- gr = 灰色
- li = 淡紫色
- ge = 黄色
- or = 橘黄色
- rs = 粉红色

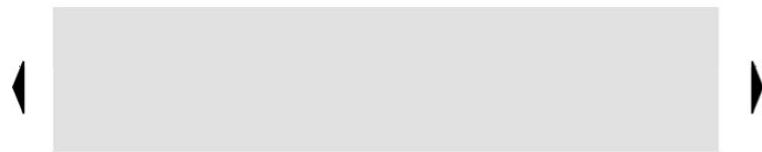

收音机，数码音响系统的控制器，后左高音扬声器，右前高音扬声器，前右低音扬声器，后左中低音扬声器

J525 - 数码音响系统控制器

R - 收音机

R14 - 左后高音喇叭

R22 - 右前高音扬声器

R23 - 右前低音喇叭

R159 - 左后中低音喇叭

T20b - 20 芯黑色插头连接，在右前车门上

T32a - 32 芯黑色插头连接，在数码音响系统控制器上

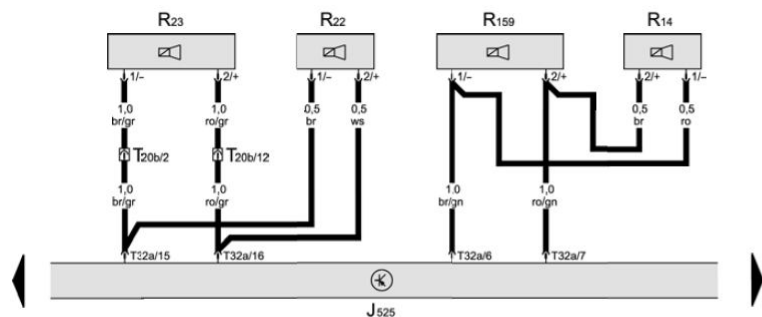
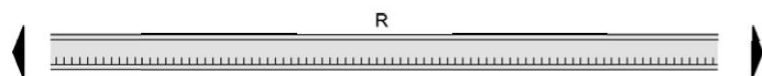

43 44 45 46 47 48 49 50 51 52 53 54 55 56



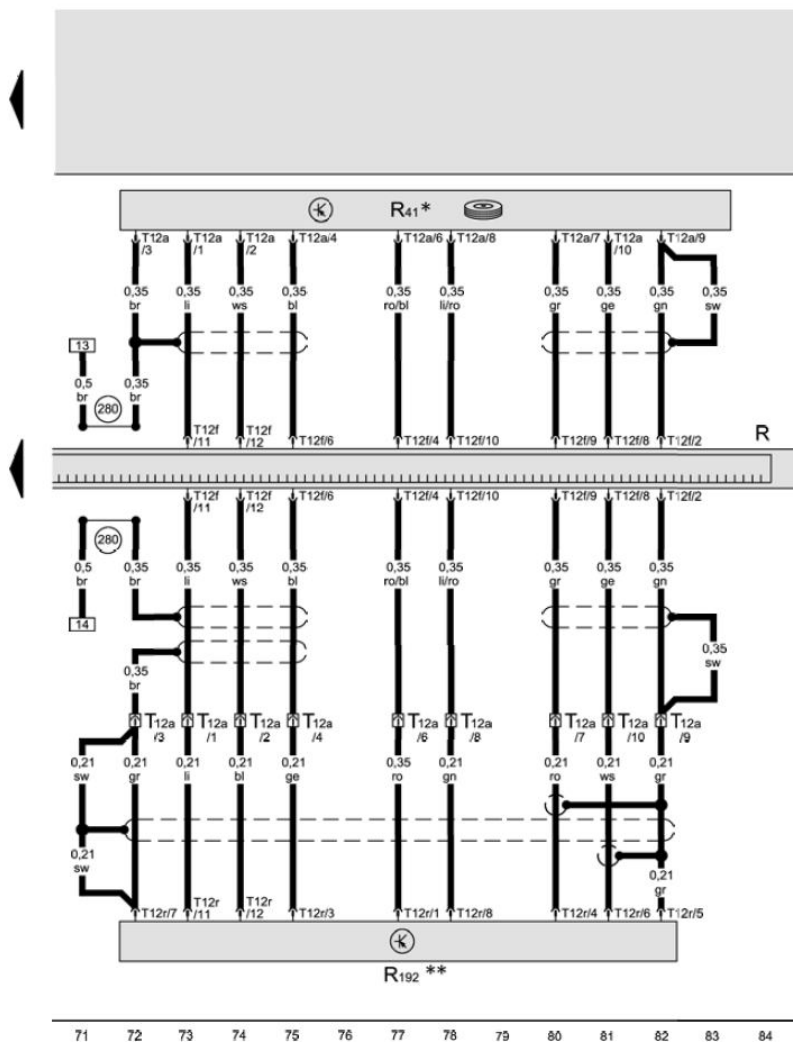

## 收音机, CD 光盘转换盒, iPod 支架

- R - 收音机
- R41 - CD 转换盒
- R192 - iPod 支架
- T12a - 12 芯黑色插头连接, 在 CD 光盘转换盒上
- T12f - 12 芯蓝色插头连接, 在收音机插头 B 上
- T12r - 12 芯插头连接, 在 iPod 支架上
- 280 - 接地连接, 在信息交流导线束中

\* - 带 CD 光盘转换盒的车辆

\*\* - 带 iPod 支架的车辆

ws = 白色  
 sw = 黑色  
 ro = 红色  
 br = 褐色  
 gn = 绿色  
 bl = 蓝色  
 gr = 灰色  
 li = 淡紫色  
 ge = 黄色  
 or = 橘黄色  
 rs = 粉红色



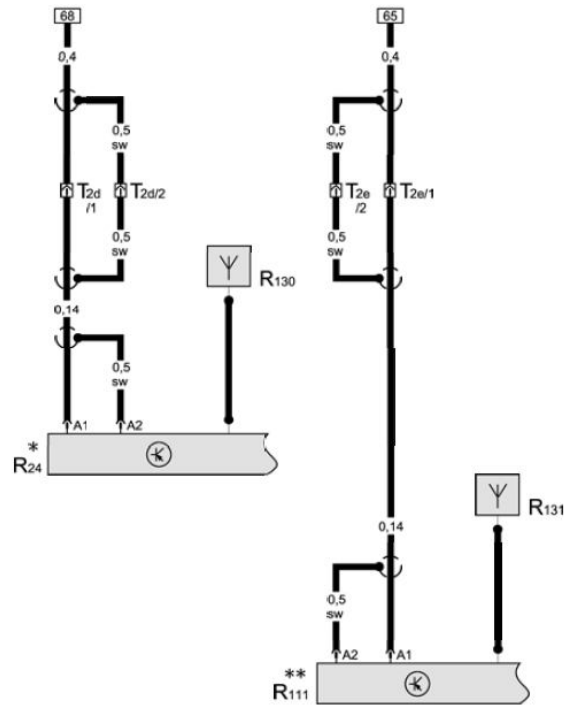

### 天线放大器，后窗天线

R24 - 天线放大器

R111 - 天线放大器 2

R130 - 后盖天线 1

R131 - 后盖天线 2

T2d - 2 芯白色插头连接，在车顶框后右部位

T2e - 2 芯黄色插头连接，在车顶框后右部位

\* - 后窗玻璃右上部位

\*\* - 后窗玻璃右下部位

ws = 白色  
 sw = 黑色  
 ro = 红色  
 br = 褐色  
 gn = 绿色  
 bl = 蓝色  
 gr = 灰色  
 li = 淡紫色  
 ge = 黄色  
 or = 橘黄色  
 rs = 粉红色

85 86 87 88 89 90 91 92 93 94 95 96 97 98