

4.2 发动机线束(三菱)

发动机线束布置图(三菱)

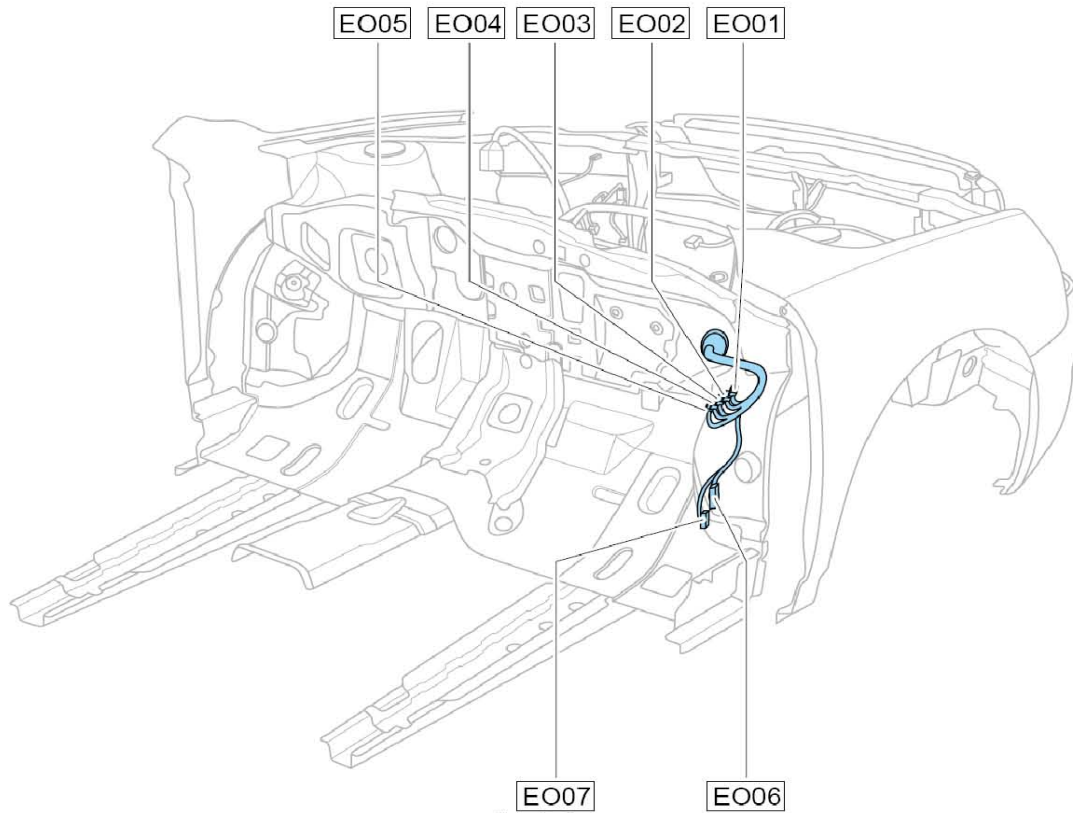

发动机线束布置图(三菱, 续)

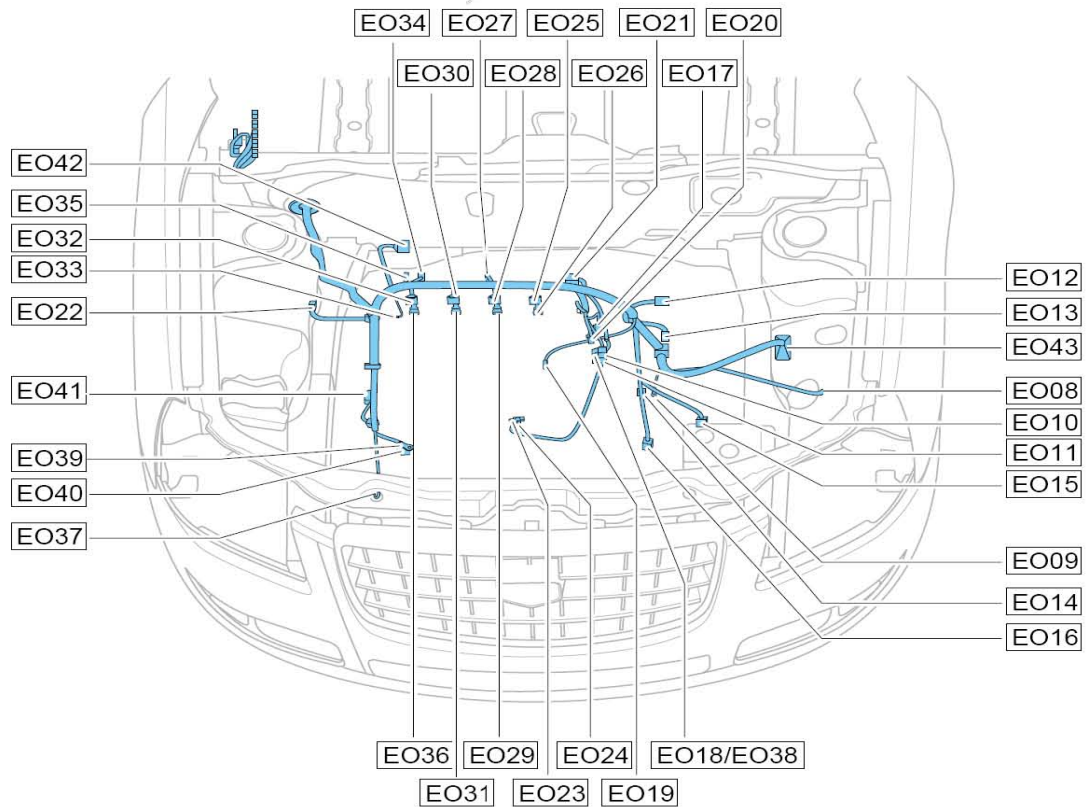

线束连接器	名称	线束连接器	名称
E001	发动机控制模块1 线束连接器	E023	启动电机吸铁线 束连接器
E002	发动机控制模块2 线束连接器	E024	启动电机线束连 接器
E003	发动机控制模块3 线束连接器	E025	点火线圈4线束连 接器
E004	发动机控制模块4 线束连接器	E026	喷油嘴4线束连接 器
E005	接发动机控制模 块5线束连接器	E027	EGR阀线束连接器
E006	接仪表线束1线束 连接器	E028	点火线圈3线束连 接器
E007	接仪表线束2线束 连接器	E029	喷油嘴3线束连接 器
E008	蓄电池1线束连接 器	E030	点火线圈2线束连 接器
E009	蓄电池2线束连接 器	E031	喷油嘴2线束连接 器
E010	前氧传感器线束 连接器	E032	点火线圈1线束连 接器
E011	后氧传感器线束 连接器	E033	EPS泵线束连接器
E012	空气流量传感器 线束连接器	E034	碳罐控制阀线束 连接器
E013	输出轴转速传感 器线束连接器	E035	爆震传感器线束 连接器
E014	输入轴转速传感 器线束连接器	E036	喷油嘴1线束连接 器
E015	档位开关线束连 接器	E037	压缩机线束连接 器
E016	档位电磁阀线束 连接器	E038	水温传感器线束 连接器
E017	VVT电磁阀线束连 接器	E039	发电机2线束连接 器
E018	水温传感器线束 连接器	E040	发电机1线束连接 器
E019	机油压力传感器 线束连接器	E041	曲轴位置传感器 线束连接器
E020	相位传感器线束 连接器	E042	进气压力传感器 线束连接器
E021	电子节气门线束 连接器	E043	接发动机舱线束 连接器

E022	APS加速位置传感器线束连接器		
------	-----------------	--	--

发动机线束连接器端子图(三菱)

发动机控制模块1线束连接器 E001

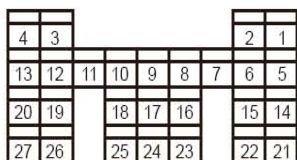

发动机控制模块2线束连接器 E002

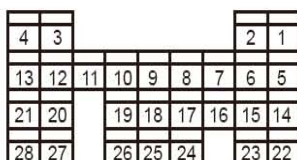

发动机控制模块3线束连接器 E003

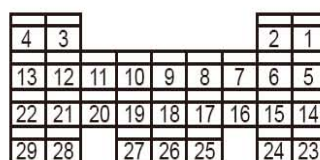

发动机控制模块4线束连接器 E004

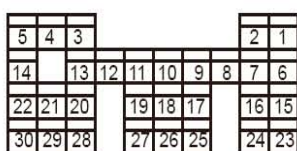

发动机控制模块5线束连接器 E005

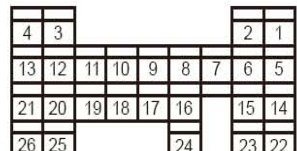

接仪表线束1线束连接器 E006

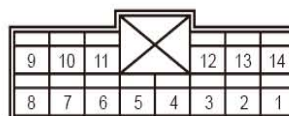

接仪表线束2线束连接器 E007

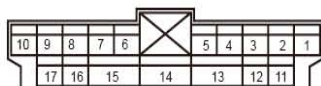

蓄电池1线束连接器 E008



蓄电池2线束连接器 E009



前氧传感器线束连接器 E010

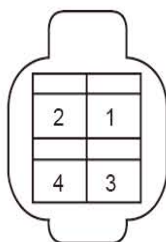

后氧传感器线束连接器 E011

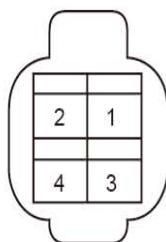

空气流量传感器线束连接器 E012

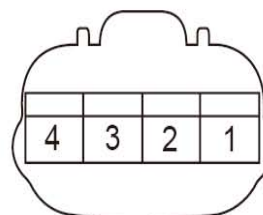

输出轴转速传感器线束连接器 E013

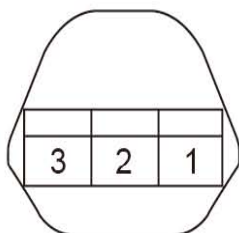

输入轴转速传感器线束连接器 E014

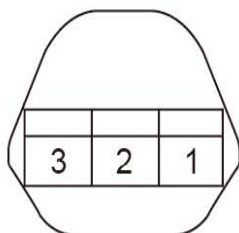

档位开关线束连接器 E015

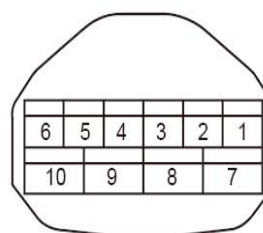

发动机线束连接器端子图 (三菱, 续1)

档位电磁阀线束连接器 EO16

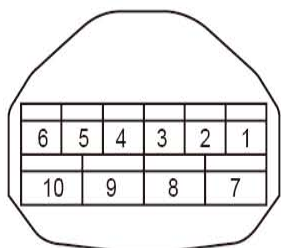

VVT电磁阀线束连接器 EO17

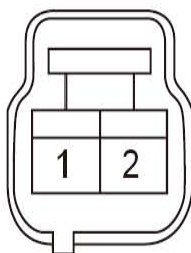

水温传感器线束连接器 EO18

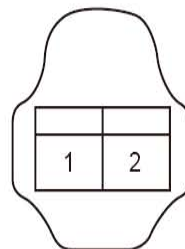

机油压力传感器线束连接器 EO19

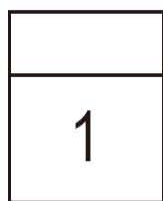

相位传感器线束连接器 EO20

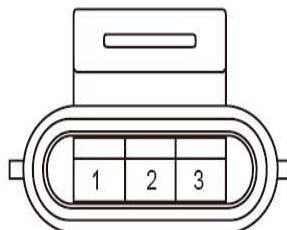

电子节气门线束连接器 EO21

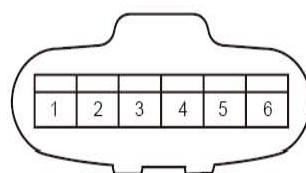

APS加速位置传感器线束连接器 EO22

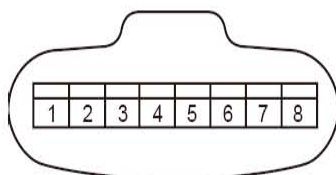

启动电机吸铁线束连接器 EO23

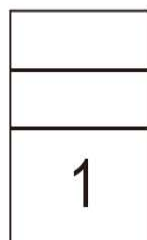

启动电机线束连接器 EO24

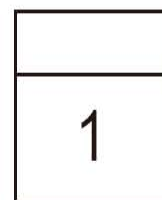

点火线圈4线束连接器 EO25

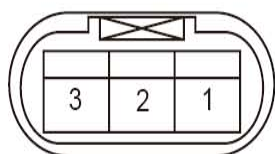

喷油嘴4线束连接器 EO26

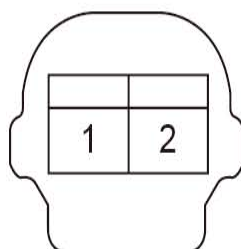

EGR 阀线束连接器 EO27

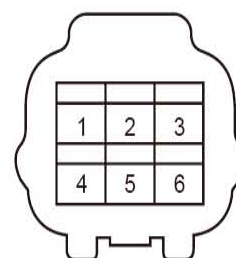

点火线圈3线束连接器 EO28

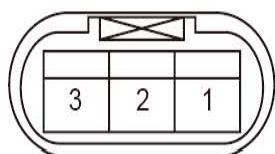

喷油嘴3线束连接器 EO29

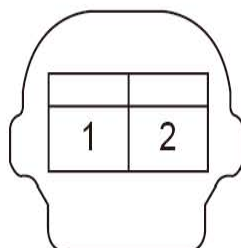

点火线圈2线束连接器 EO30

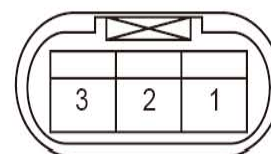

发动机线束连接器端子图（三菱，续2）

喷油嘴2线束连接器 E031

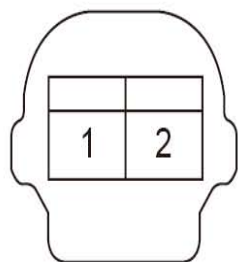

点火线圈1线束连接器 E032

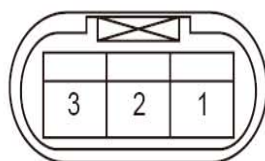

EPS泵线束连接器 E033

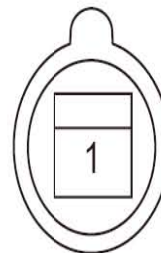

碳罐控制阀线束连接器 E034

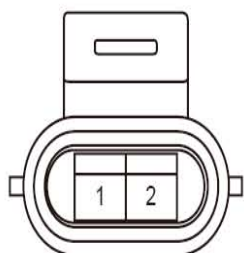

爆震传感器线束连接器 E035

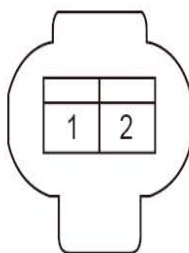

喷油嘴1线束连接器 E036

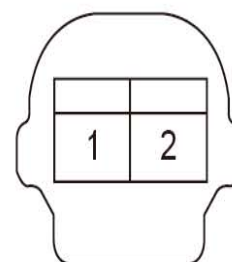

压缩机线束连接器 E037



水温传感器线束连接器 E038

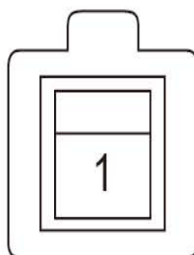

发电机2线束连接器 E039

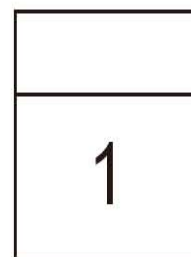

发电机1线束连接器 E040

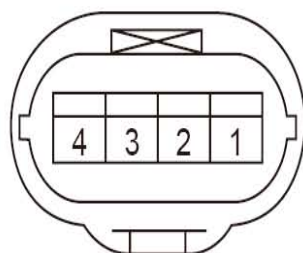

曲轴位置传感器线束连接器 E041

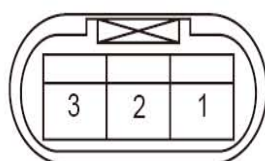

进气压力传感器线束连接器 E042

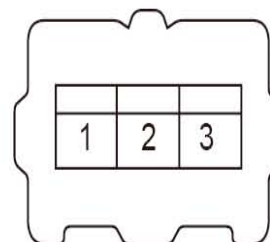

接机舱线束连接器 E043

A1	A2	A3	A4	A5	A6	A7	A8
B1	B2	B3	B4	B5	B6	B7	B8
C1	C2	C3	C4	C5	C6	C7	C8

4.3 发动机线束（德尔福，4G63）

发动机线束布置图（德尔福，4G63）

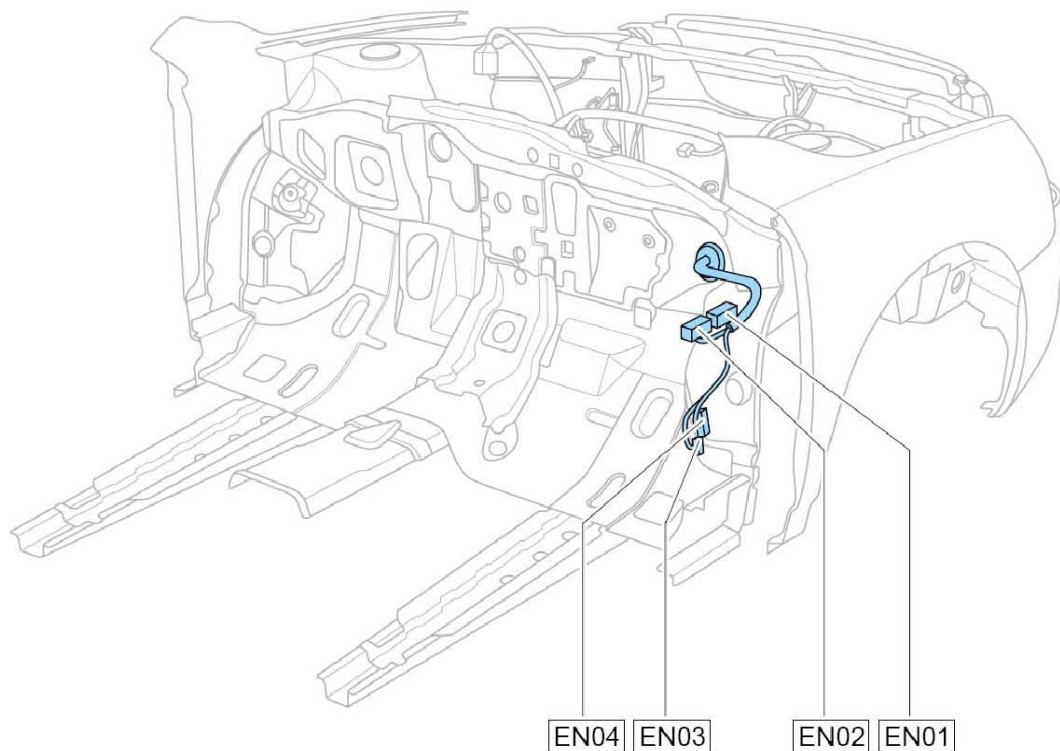

发动机线束布置图（德尔福，4G63，续1）

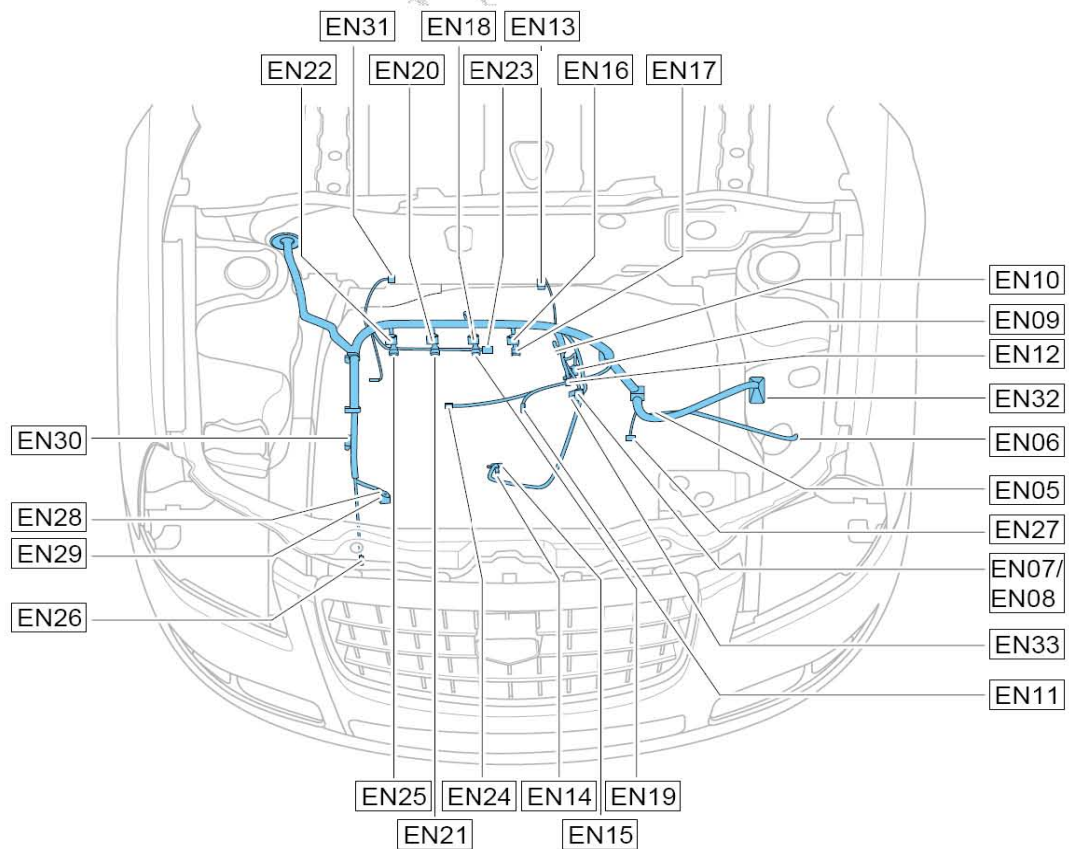

线束连接器	名称	线束连接器	名称
EN01	接发动机控制模块C线束连接器	EN18	点火线圈3线束连接器
EN02	接发动机控制模块E线束连接器	EN19	喷油嘴3线束连接器
EN03	接仪表线束1线束连接器	EN20	点火线圈2线束连接器
EN04	接仪表线束2线束连接器	EN21	喷油嘴2线束连接器
EN05	接蓄电池1线束连接器	EN22	点火线圈1线束连接器
EN06	接蓄电池2线束连接器	EN23	碳罐控制阀线束连接器
EN07	前氧传感器线束连接器	EN24	爆震传感器线束连接器
EN08	后氧传感器线束连接器	EN25	喷油嘴1线束连接器
EN09	VVT电磁阀线束连接器	EN26	压缩机线束连接器
EN10	水温传感器线束连接器	EN27	倒档开关线束连接器
EN11	机油压力传感器线束连接器	EN28	发电机2线束连接器
EN12	相位传感器线束连接器	EN29	发电机1线束连接器
EN13	电子节气门线束连接器	EN30	曲轴位置传感器线束连接器
EN14	启动机吸铁线束连接器	EN31	进气压力温度传感器线束连接器
EN15	启动电机线束连接器	EN32	接机舱线束线束连接器
EN16	点火线圈4线束连接器	EN33	车速传感器线束连接器
EN17	喷油嘴4线束连接器		

发动机线束连接器端子图（德尔福，4G63）

接发动机控制模块C线束连接器 EN01

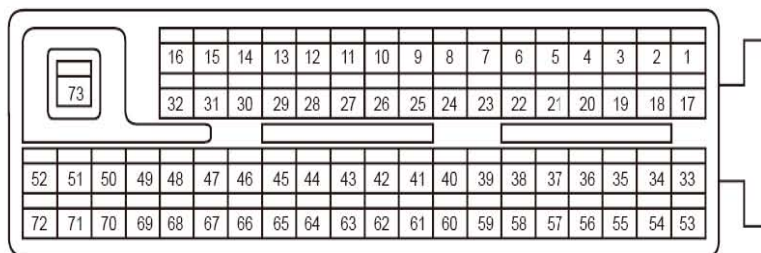

接仪表线束1线束连接器 EN03

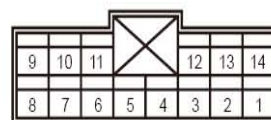

接发动机控制模块E线束连接器 EN02

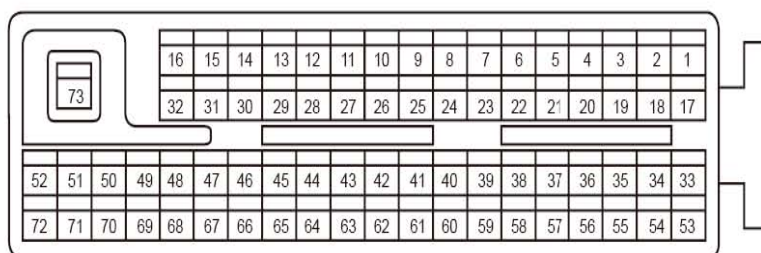

接仪表线束2线束连接器 EN04

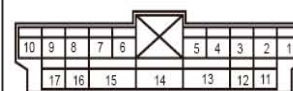

蓄电池1线束连接器 EN05



蓄电池2线束连接器 EN06

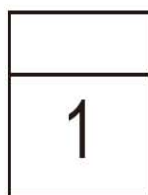

前氧传感器线束连接器 EN07

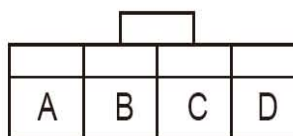

后氧传感器线束连接器 EN08

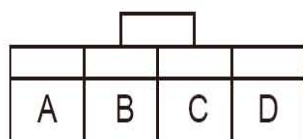

VT电磁阀线束连接器 EN09

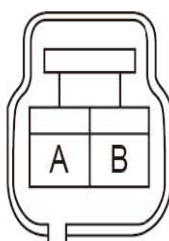

水温传感器线束连接器 EN10

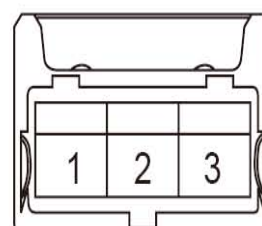

机油压力传感器线束连接器 EN11



相位传感器线束连接器 EN12

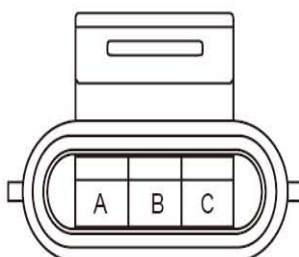

电子节气门线束连接器 EN13



发动机线束连接器端子图 (德尔福, 4G63, 续1)

启动机吸铁线束连接器 EN14

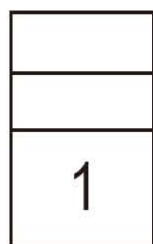

启动电机线束连接器 EN15



点火线圈4线束连接器 EN16

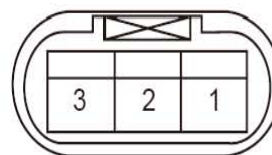

喷油嘴4线束连接器 EN17

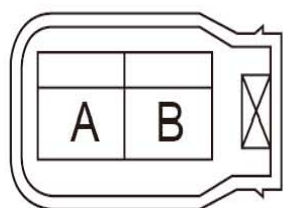

点火线圈3线束连接器 EN18

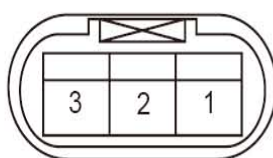

喷油嘴3线束连接器 EN19

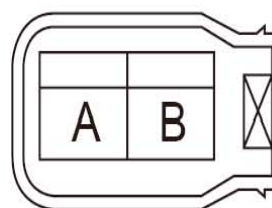

点火线圈2线束连接器 EN20

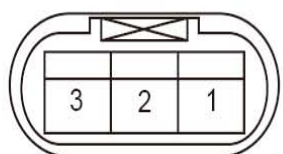

喷油嘴2线束连接器 EN21

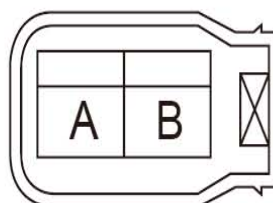

点火线圈1线束连接器 EN22

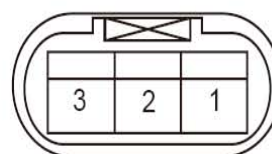

碳罐控制阀线束连接器 EN23

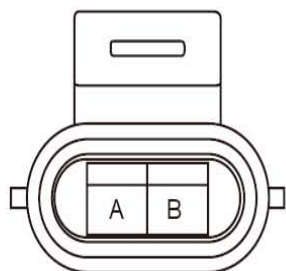

爆震传感器线束连接器 EN24

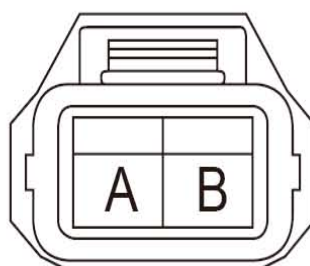

喷油嘴1线束连接器 EN25

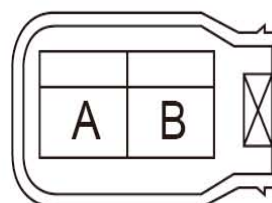

压缩机线束连接器 EN26



倒档开关线束连接器 EN27

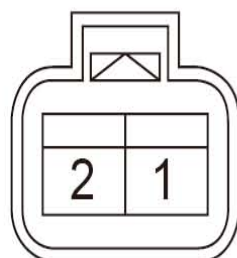

发电机2线束连接器 EN28



发动机线束连接器端子图（德尔福，4G63，续2）

发电机1线束连接器 EN29

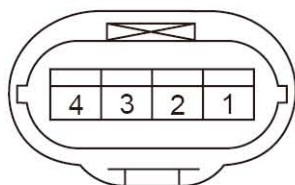

曲轴位置传感器线束连接器 EN30

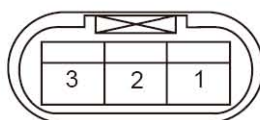

进气压力温度传感器线束连接器 EN31

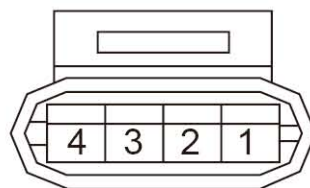

接机舱线束连接器 EN32

A1	A2	A3	A4	A5	A6	A7	A8
B1	B2	B3	B4	B5	B6	B7	B8
C1	C2	C3	C4	C5	C6	C7	C8

车速传感器线束连接器 EN33

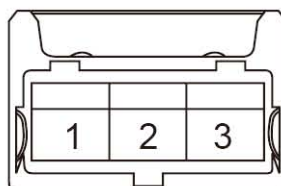

LAUNCH