

1.2 车内接地点一览

43 - 接地点, 右侧 A 柱下部

□ 拧紧力矩: 9Nm

47 - 接地点, 在右前脚部空间内

□ 拧紧力矩: 9Nm

610 - 接地点 (音频), 在前部中控台下方

□ 拧紧力矩: 9Nm

602 - 接地点, 在左前脚部空间内

□ 拧紧力矩: 9Nm

44 - 接地点, 左侧 A 柱下部

□ 拧紧力矩: 9Nm

605 - 接地点, 在转向柱上部

□ 拧紧力矩: 9Nm

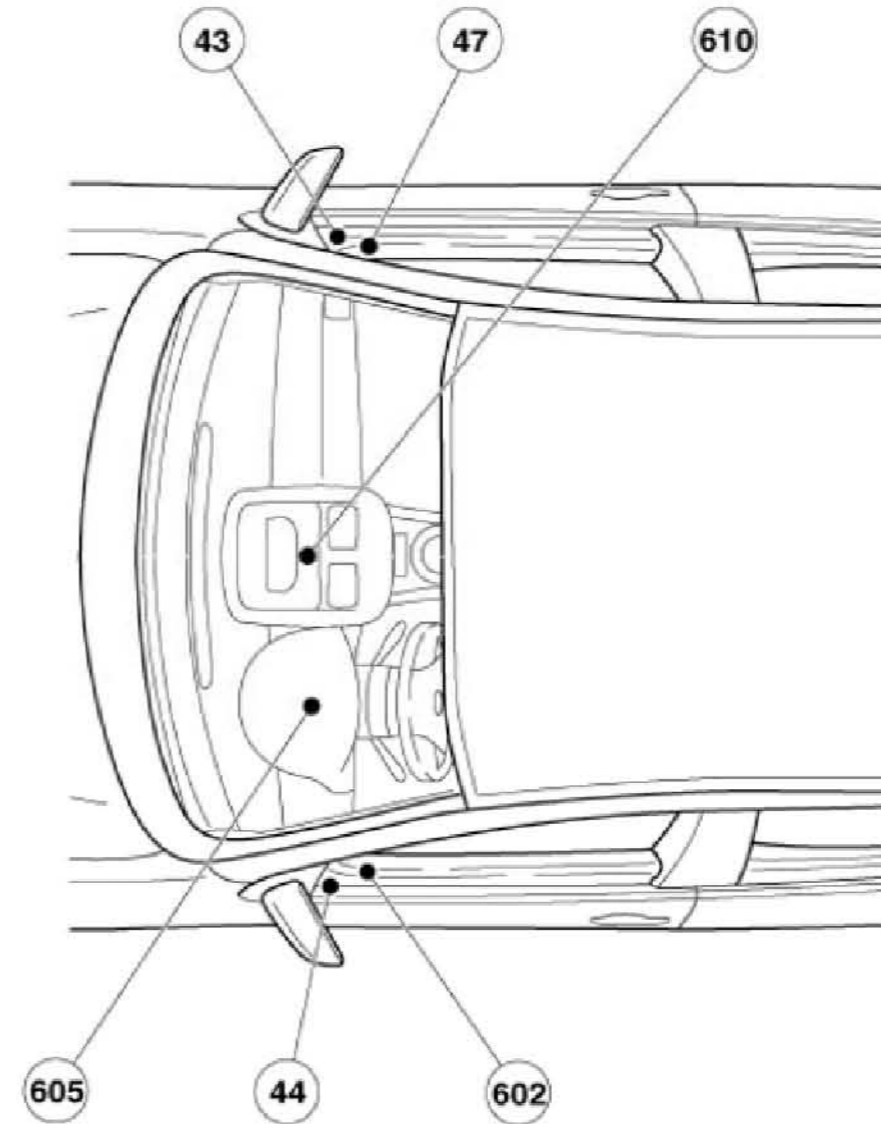

43 - 接地点，右侧 A 柱下部-箭头 A-

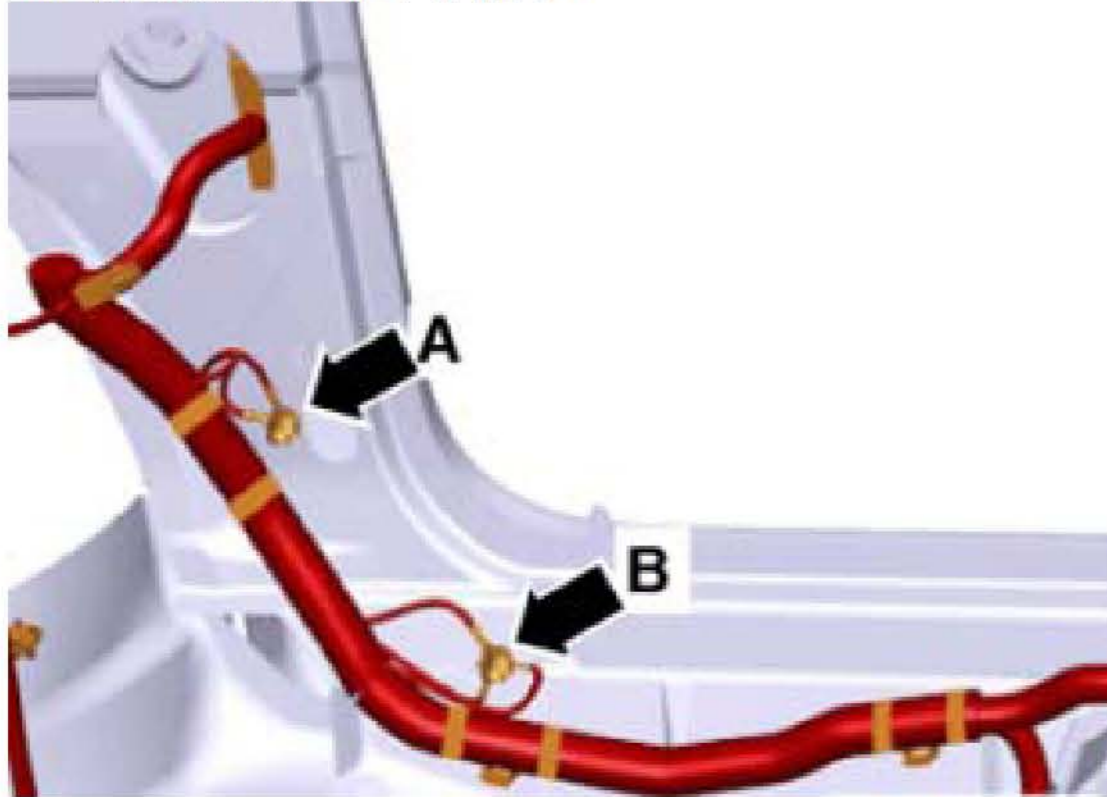

47 - 接地点，在右前脚部空间内-箭头 B-

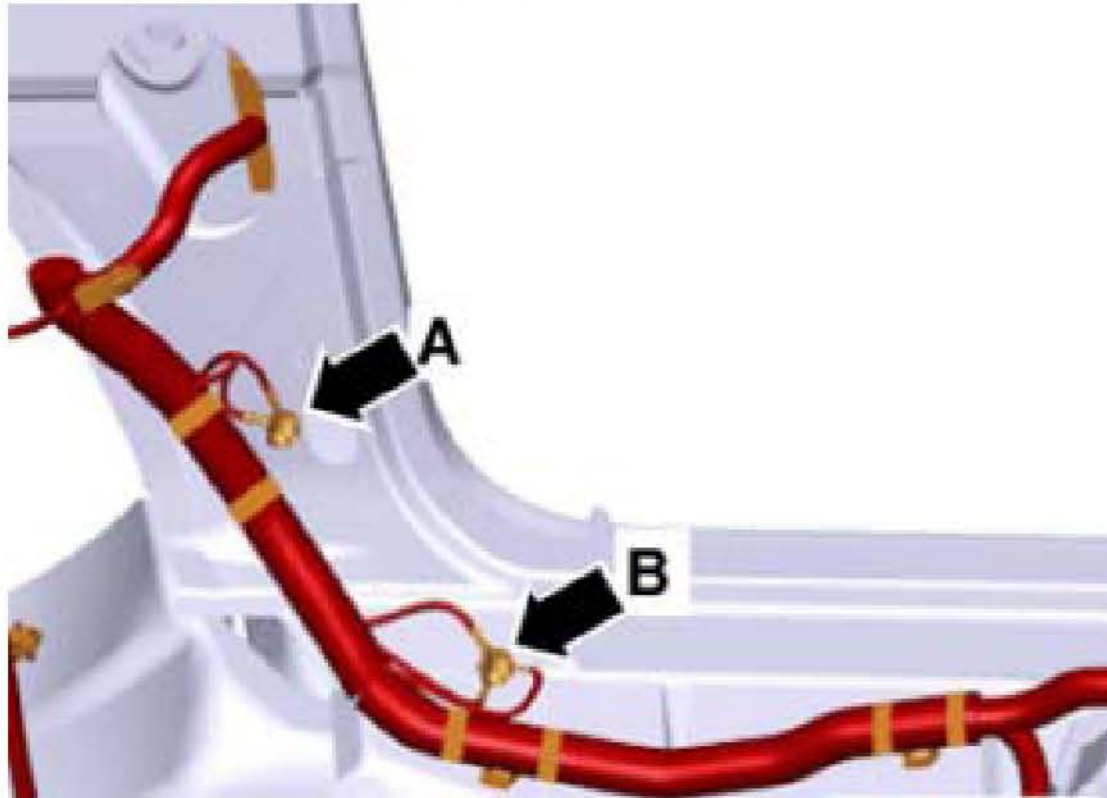

LAUNCH

610 - 接地点 (音频), 在前部中控台下方-箭头-

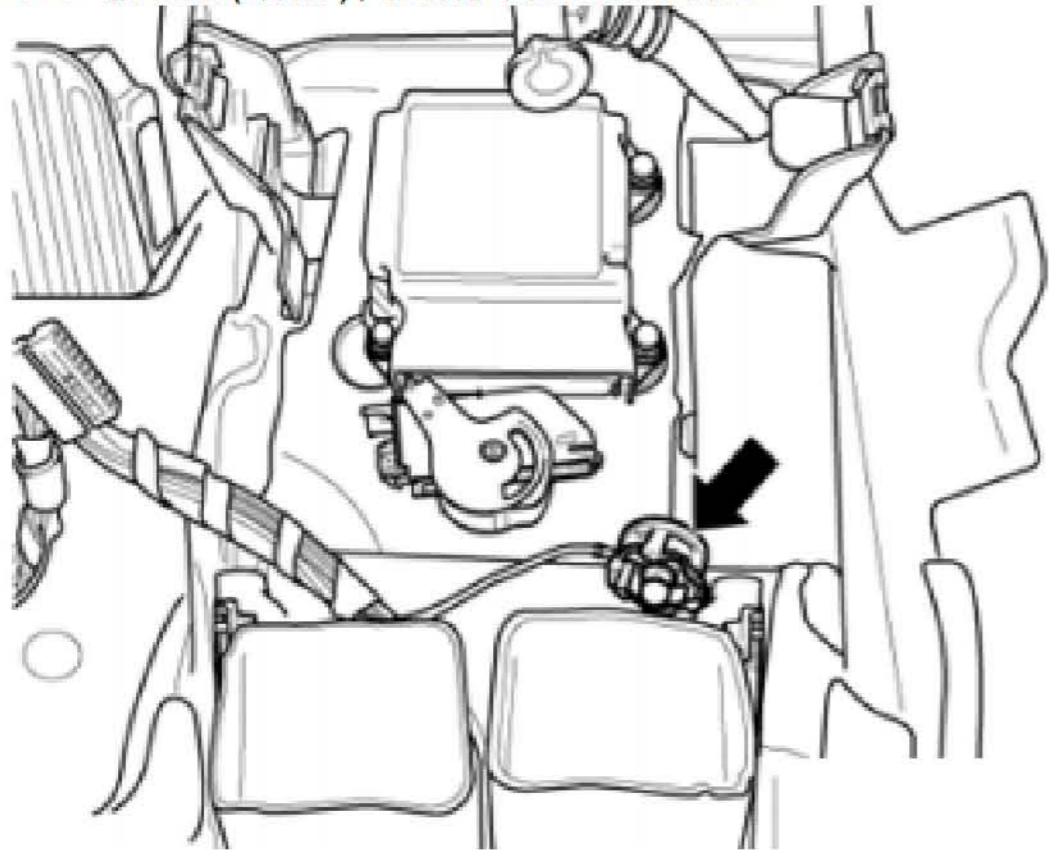

602 - 接地点, 在左前脚部空间内-箭头 B-

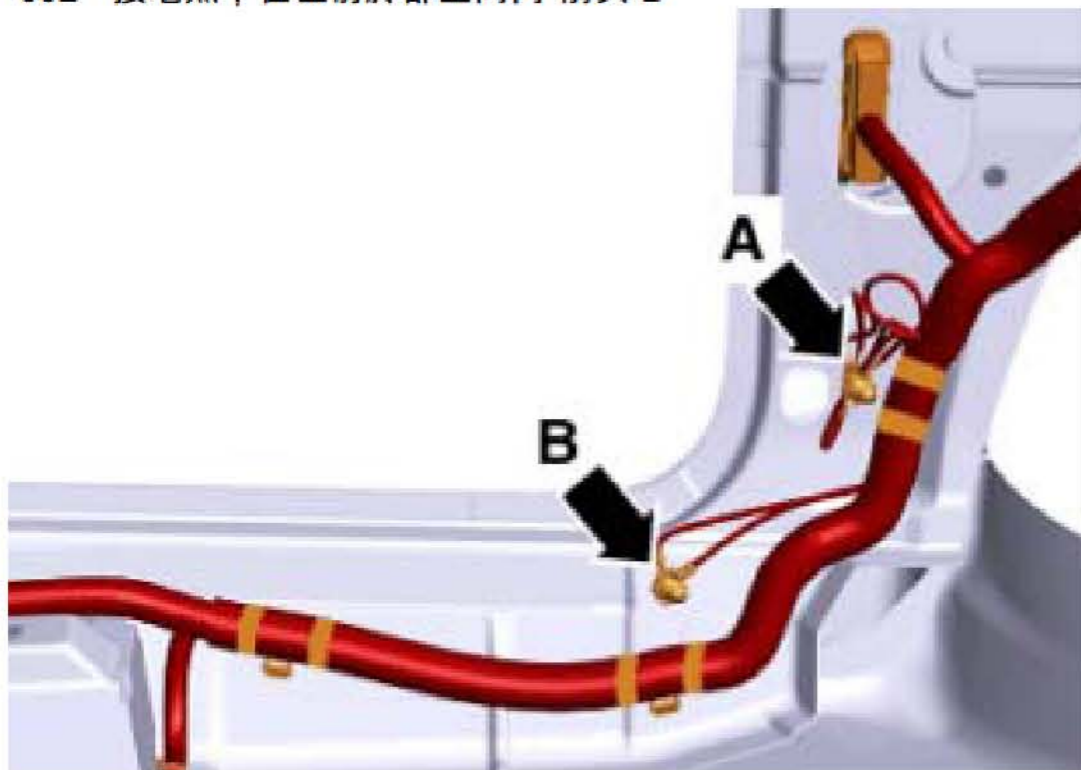

LAUNCH

44 - 接地点，左侧 A 柱下部-箭头 A-

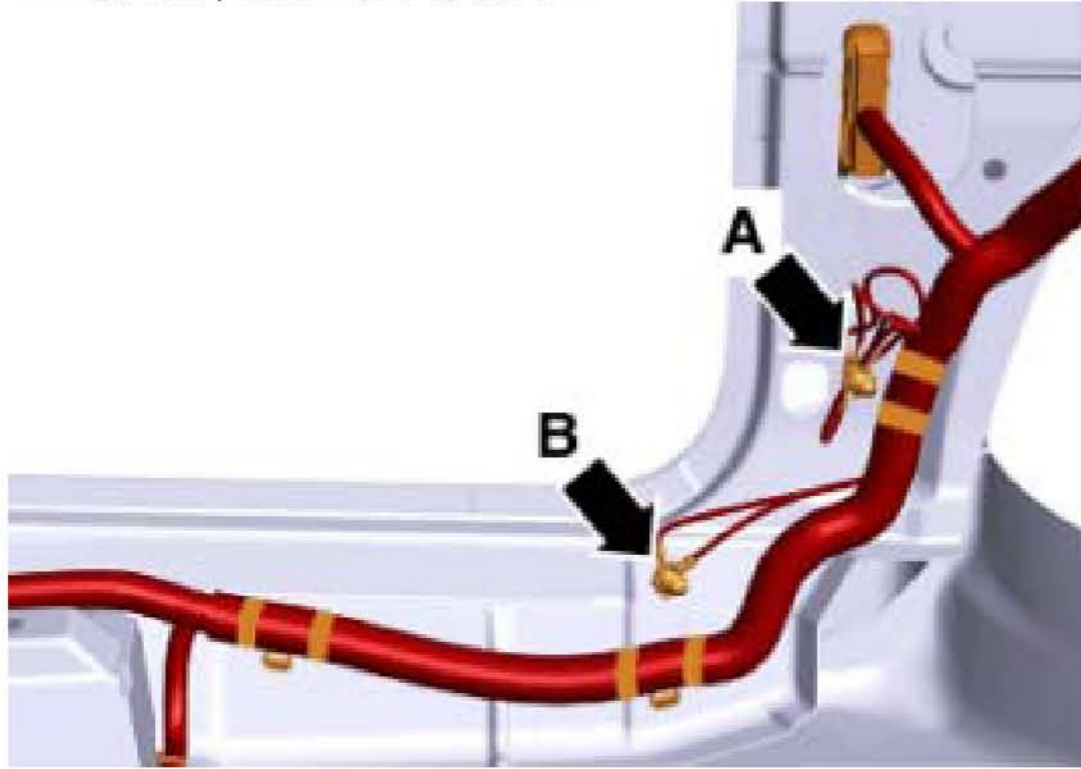

605 - 接地点，在转向柱上部-箭头-

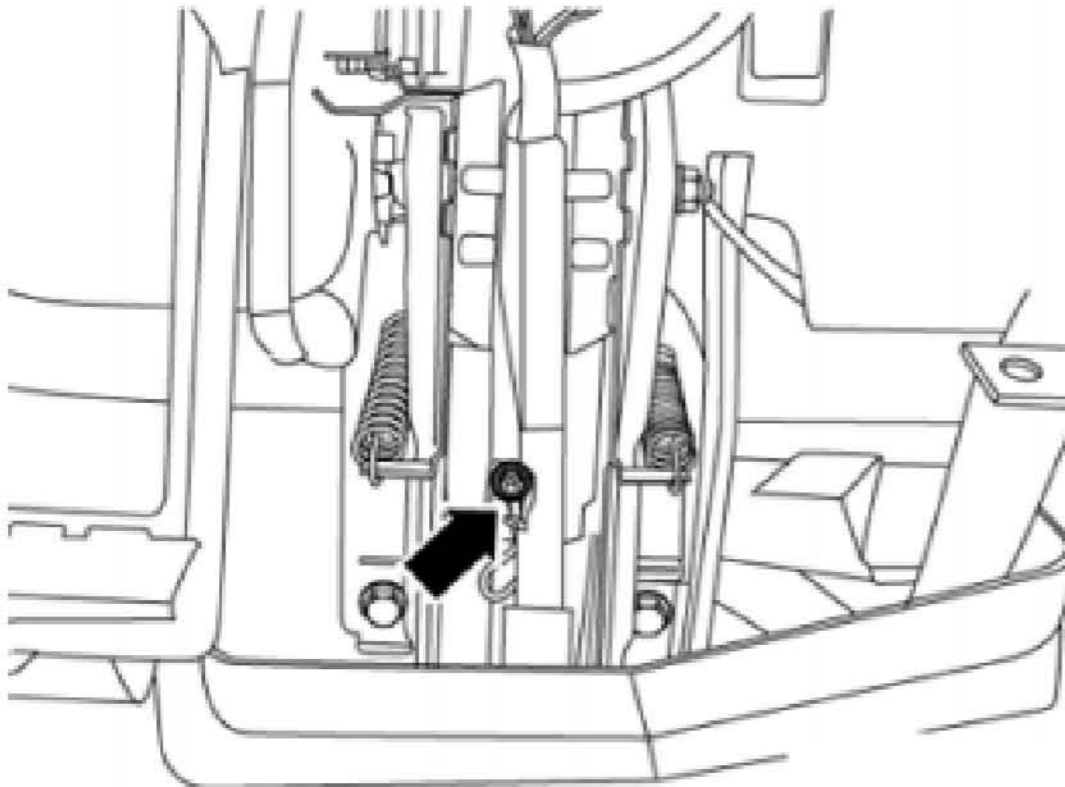

LAUNCH
深圳市元征软件开发有限公司