

1.4 单碟 CD 收音机电路图

单碟 CD 收音机电路图

说明

信息

- ◆ 继电器位置分配和保险丝位置分配
 - ◆ 多脚插头连接
 - ◆ 控制单元和继电器
 - ◆ 接地点
- => 注意在一览中的安装位置!

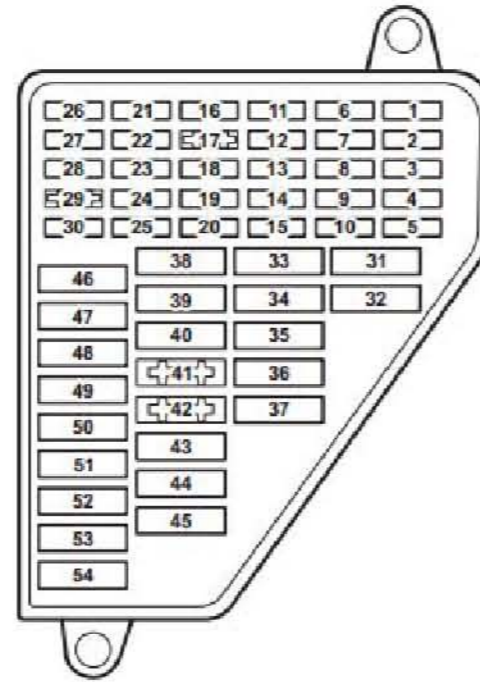

仪表板左侧保险丝支架

- 3** SC3 - 保险丝 3, 5 安培
- 34** SC34 - 保险丝 34, 5 安培
- 51** SC51 - 保险丝 51, 20 安培

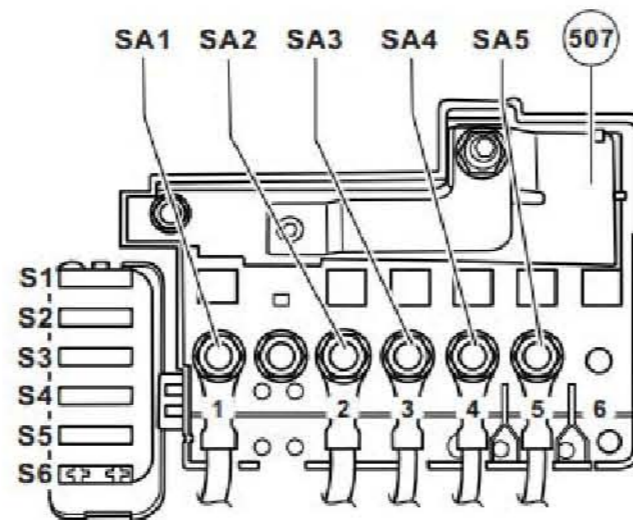

蓄电池盖保险丝支架

- 2** 仪表板左侧保险丝盒内 30 号总线保险丝 - SA2, 110 安培
- 507 - 正极螺栓连接点 (30)

BCM 车身控制器、收音机

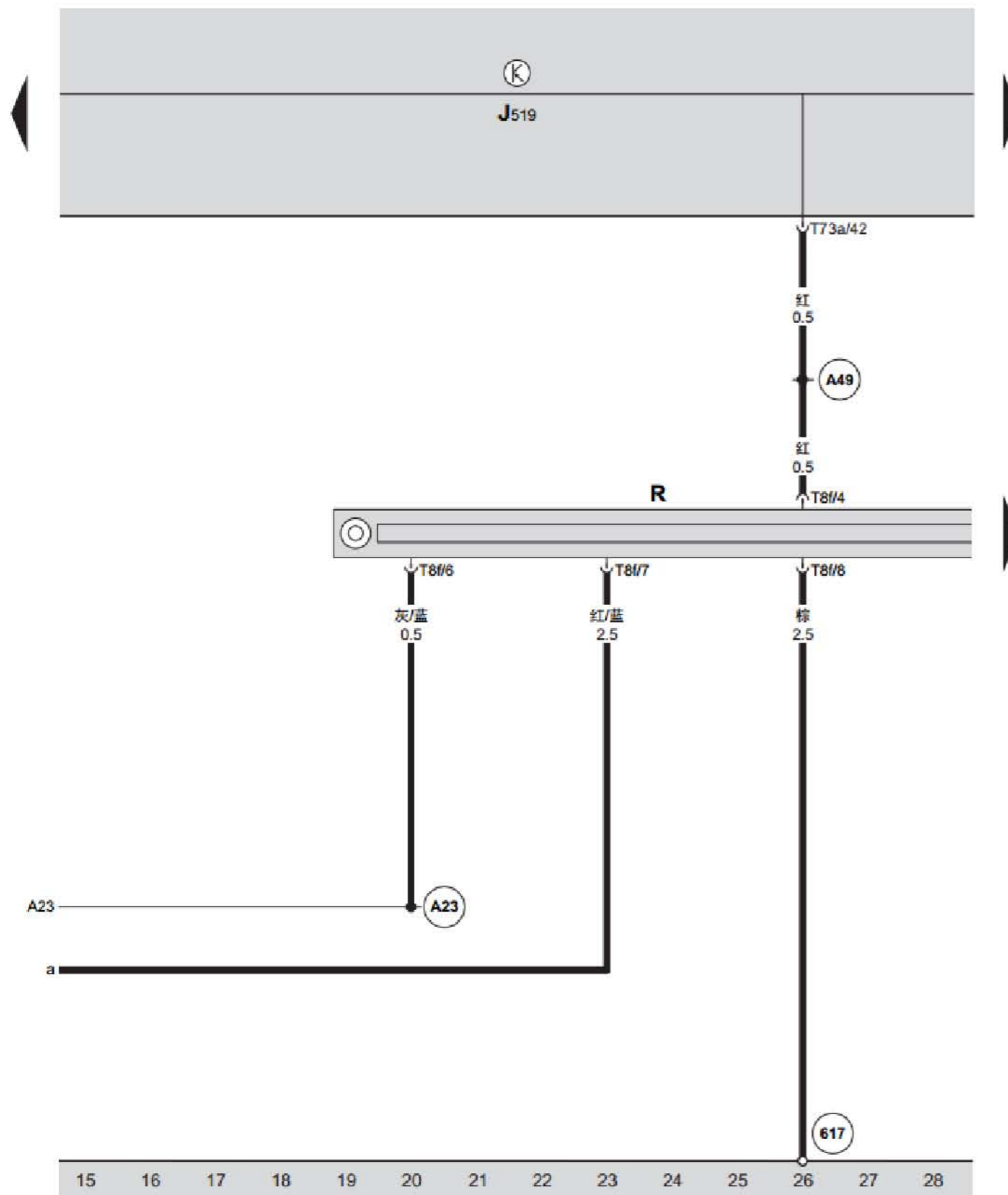

BCM 车身控制器、收音机

J519 — BCM 车身控制器，在仪表板左侧下方

R — 收音机，在仪表板中部

T8f — 8 针插头，黑色，收音机插头

T73a — 73 针插头，黑色，BCM 车身控制器插头，在 BCM 车身控制器 A 号位

617 — 接地点，在右 A 柱下方后侧

A23 — 连接线，在仪表板线束内

A49 — 连接线，在仪表板线束内

收音机、高音喇叭、低音喇叭

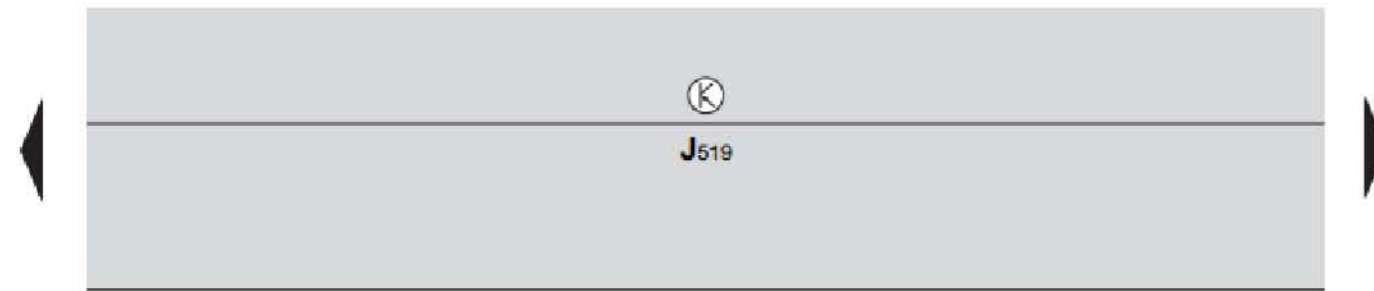

收音机、高音喇叭、低音喇叭

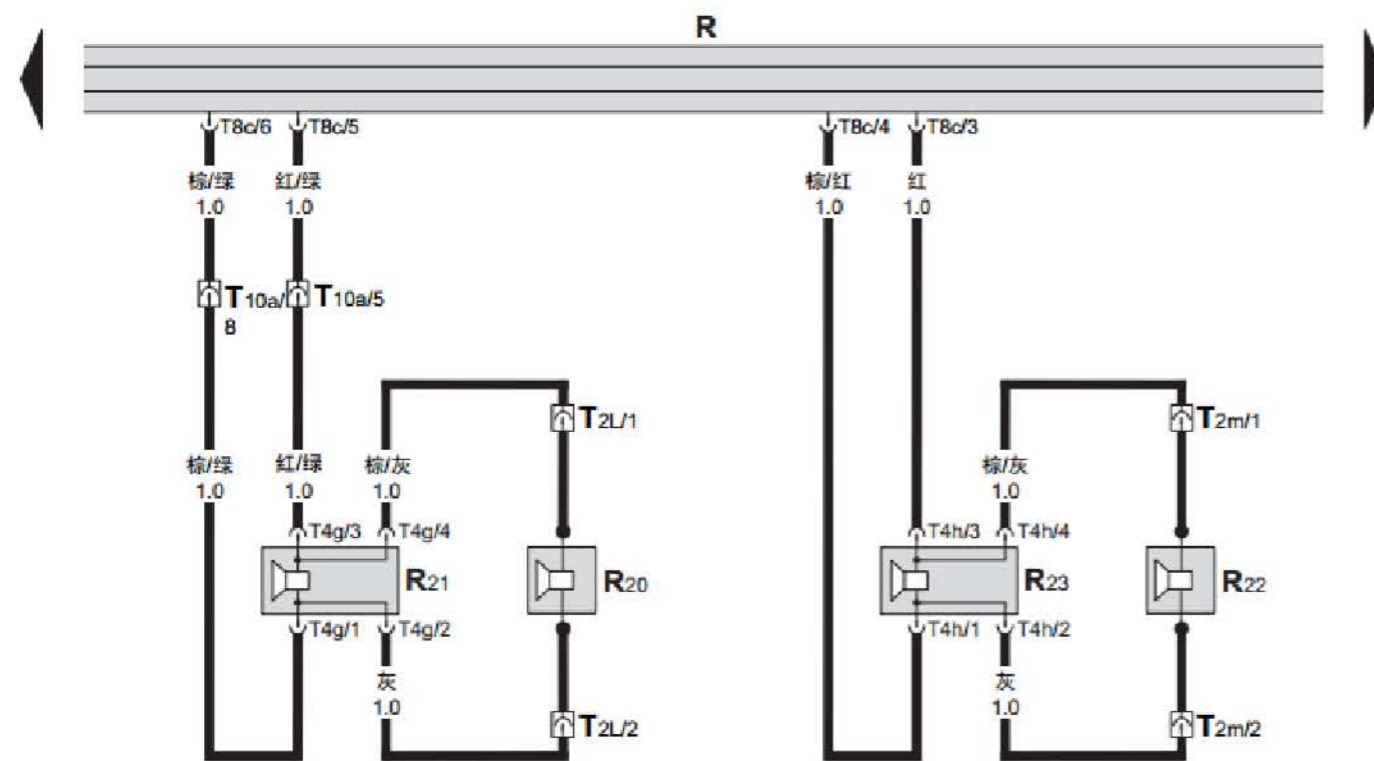

- J519 — BCM 车身控制器，在仪表板左侧下方
- R — 收音机，在仪表板中部
- R20 — 左前高音喇叭，在左前车门三角饰板上
- R21 — 左前低音喇叭，在左前车门饰板内
- R22 — 右前高音喇叭，在右前车门三角饰板上
- R23 — 右前低音喇叭，在右前车门饰板内
- T2L — 2 针插头，黑色，左前高音喇叭插头
- T2m — 2 针插头，黑色，右前高音喇叭插头
- T4g — 4 针插头，黑色，左前低音喇叭插头
- T4h — 4 针插头，黑色，右前低音喇叭插头
- T8c — 8 针插头，棕色，收音机插头
- T10a — 10 针插头，黑色，在左 A 柱下方插座上 1 号位

29 30 31 32 33 34 35 36 37 38 39 40 41 42

收音机、高音喇叭、低音喇叭

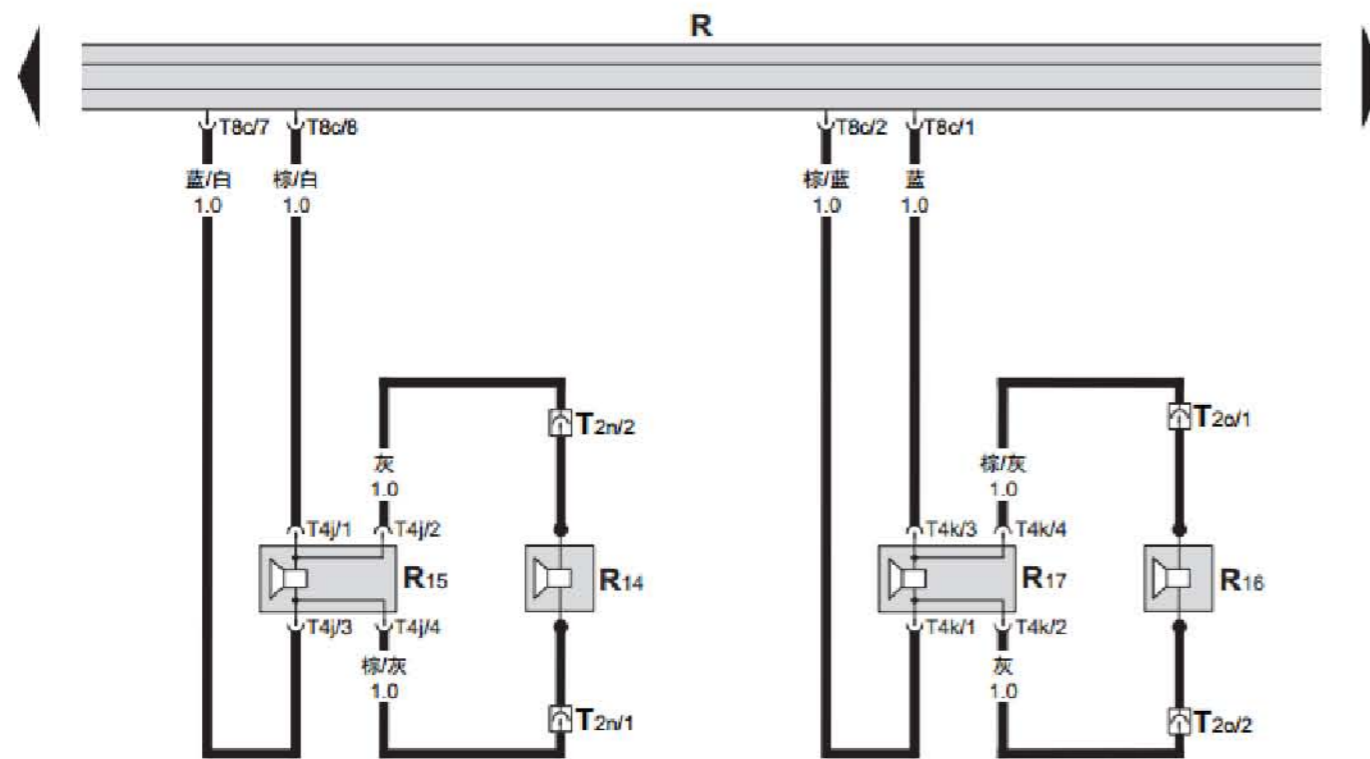
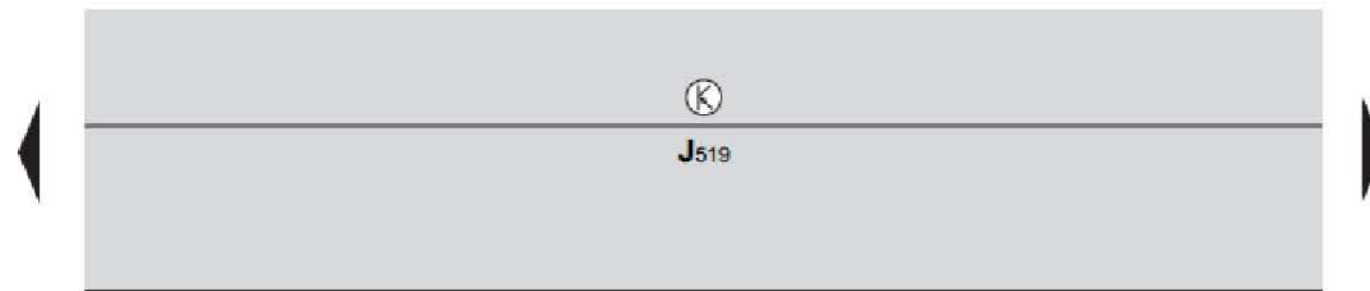

收音机、高音喇叭、低音喇叭

- J519 — BCM 车身控制器，在仪表板左侧下方
- R — 收音机，在仪表板中部
- R14 — 左后高音喇叭，在左后车门饰板上
- R15 — 左后低音喇叭，在左后车门饰板内
- R16 — 右后高音喇叭，在右后车门饰板上
- R17 — 右后低音喇叭，在右后车门饰板内
- T2n — 2 针插头，黑色，左后高音喇叭插头
- T2o — 2 针插头，黑色，右后高音喇叭插头
- T4j — 4 针插头，黑色，左后低音喇叭插头
- T4k — 4 针插头，黑色，右后低音喇叭插头
- T8c — 8 针插头，棕色，收音机插头

收音机、天线放大器、收音机/电话天线、便携式导航准备插头

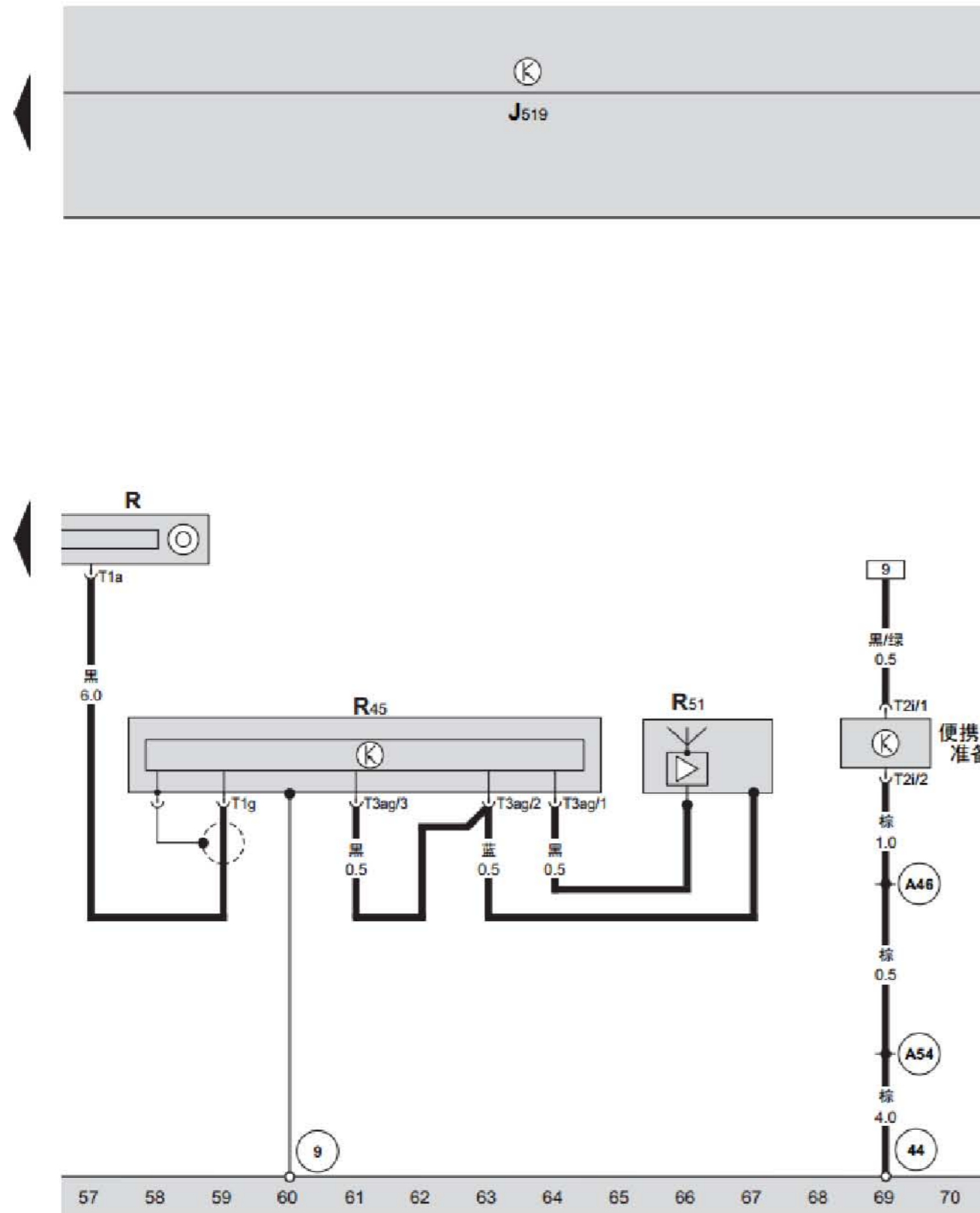

收音机、天线放大器、收音机 / 电话天线、
便携式导航准备插头

J519 — BCM 车身控制器，在仪表板左侧下方
R — 收音机，在仪表板中部
R45 — 天线放大器 (电话 / 收音机)，在左 C 柱上部
R51 — 收音机 / 电话天线，在后挡风玻璃上
T1a — 1 针插头，白色，收音机插头
T1g — 1 针插头，黑色，天线放大器插头
T2i — 2 针插头，黑色，便携式导航准备插头
T3ag — 3 针插头，黑色，天线放大器插头
便携式导航准备插头，在仪表板中部杂物箱下方

9 — 接地点，自身接地
44 — 接地点，在左 A 柱下方
A46 — 接地连接线 (31)，在仪表板线束内
A54 — 接地连接线 (31)，在仪表板线束内