

4.15 组合仪表

蓄电池

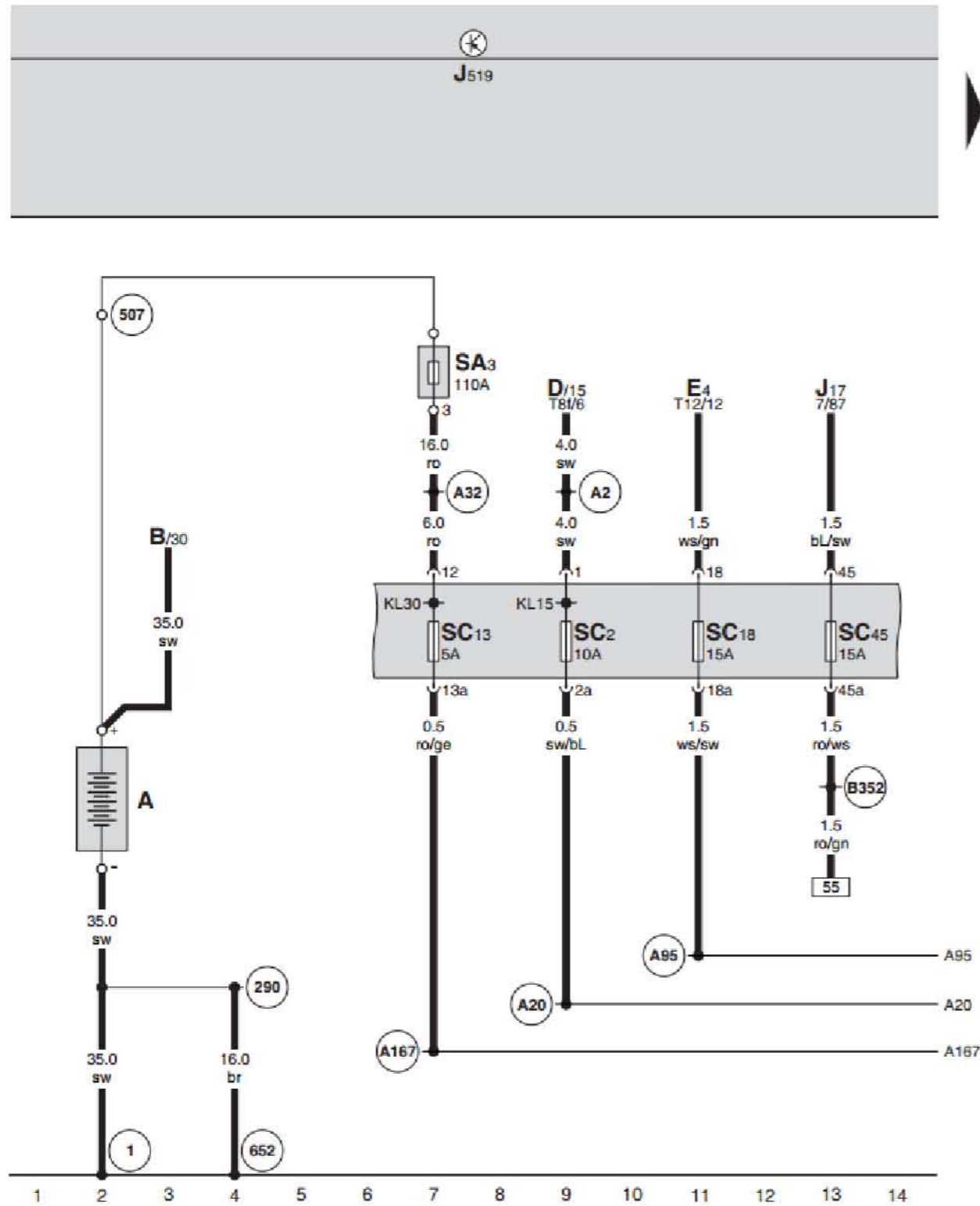

蓄电池

- A 蓄电池
- B 起动机
- D 点火起动开关
- E4 手动变光开关
- J17 燃油泵继电器，在仪表板左下方继电器支架上 9/2 号位 (449 继电器)
- J519 车身控制模块，在仪表板左侧下方
- SA3 保险丝，110 安培，在蓄电池上面保险丝架 3 号位
- SC2 保险丝，10 安培，在仪表板左侧保险丝架上 2 号位
- SC13 保险丝，5 安培，在仪表板左侧保险丝架上 13 号位
- SC18 保险丝，15 安培，在仪表板左侧保险丝架上 18 号位
- SC45 保险丝，15 安培，在仪表板左侧保险丝架上 45 号位
- T8f 8 芯黑色插头连接
- T12 12 芯黑色插头连接
- ① 接地点，蓄电池-车身，在左前纵梁顶部右侧
- ②90 蓄电池线束中的接地连接 1
- ⑤07 蓄电池保险丝架上的螺栓连接 (30)
- ⑥52 接地点，变速箱和发动机接地，在起动机固定螺栓上
- A2 仪表板线束中的正极连接 (15)
- A20 仪表板线束中的正极连接 (15a)
- A32 仪表板线束中的正极连接 (30)
- A95 仪表板线束中的连接 1 (56a)
- A167 仪表板线束中的正极连接 3 (30a)
- B352 主线束中的正极连接 3 (87a)

仪表板中控制单元, 防盗止动系统读出线圈, 防盗止动系统控制单元, 远光灯指示灯

仪表板中控制单元, 防盗止动系统读出线圈, 防盗止动系统控制单元, 远光灯指示灯

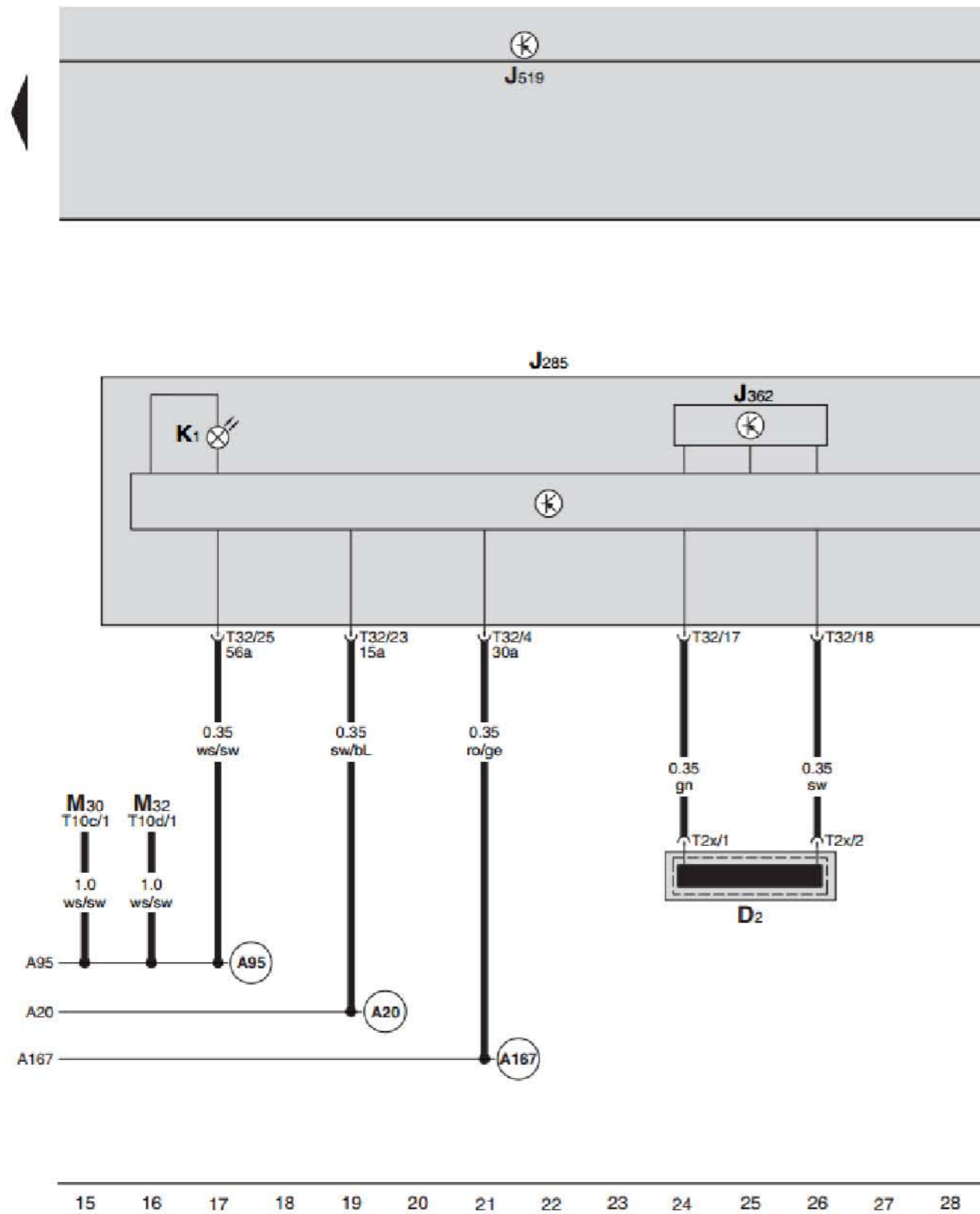

- D2 防盗止动系统读出线圈
- J285 仪表板中控制单元
- J362 防盗止动系统控制单元
- J519 车身控制模块, 在仪表板左侧下方
- K1 远光灯指示灯
- M30 左侧远光灯灯泡
- M32 右侧远光灯灯泡
- T2x 2 芯黑色插头连接
- T10c 10 芯黑色插头连接
- T10d 10 芯黑色插头连接
- T32 32 芯蓝色插头连接
- A20 仪表板线束中的正极连接 (15a)
- A95 仪表板线束中的连接 1 (56a)
- A167 仪表板线束中的正极连接 3 (30a)

- ws = 白色
- sw = 黑色
- ro = 红色
- br = 褐色
- gn = 绿色
- bl = 蓝色
- gr = 灰色
- li = 淡紫色
- ge = 黄色
- or = 橘黄色
- rs = 粉红色

车身控制模块, 仪表板中控制单元, 手制动控制开关, 车窗玻璃刮水器间歇运行调节器, 多功能显示器调用按钮, 复位按钮, 多功能显示器, 转向灯指示灯

车身控制模块, 仪表板中控制单元, 手制动控制开关, 车窗玻璃刮水器间歇运行调节器, 多功能显示器调用按钮, 复位按钮, 多功能显示器, 转向灯指示灯

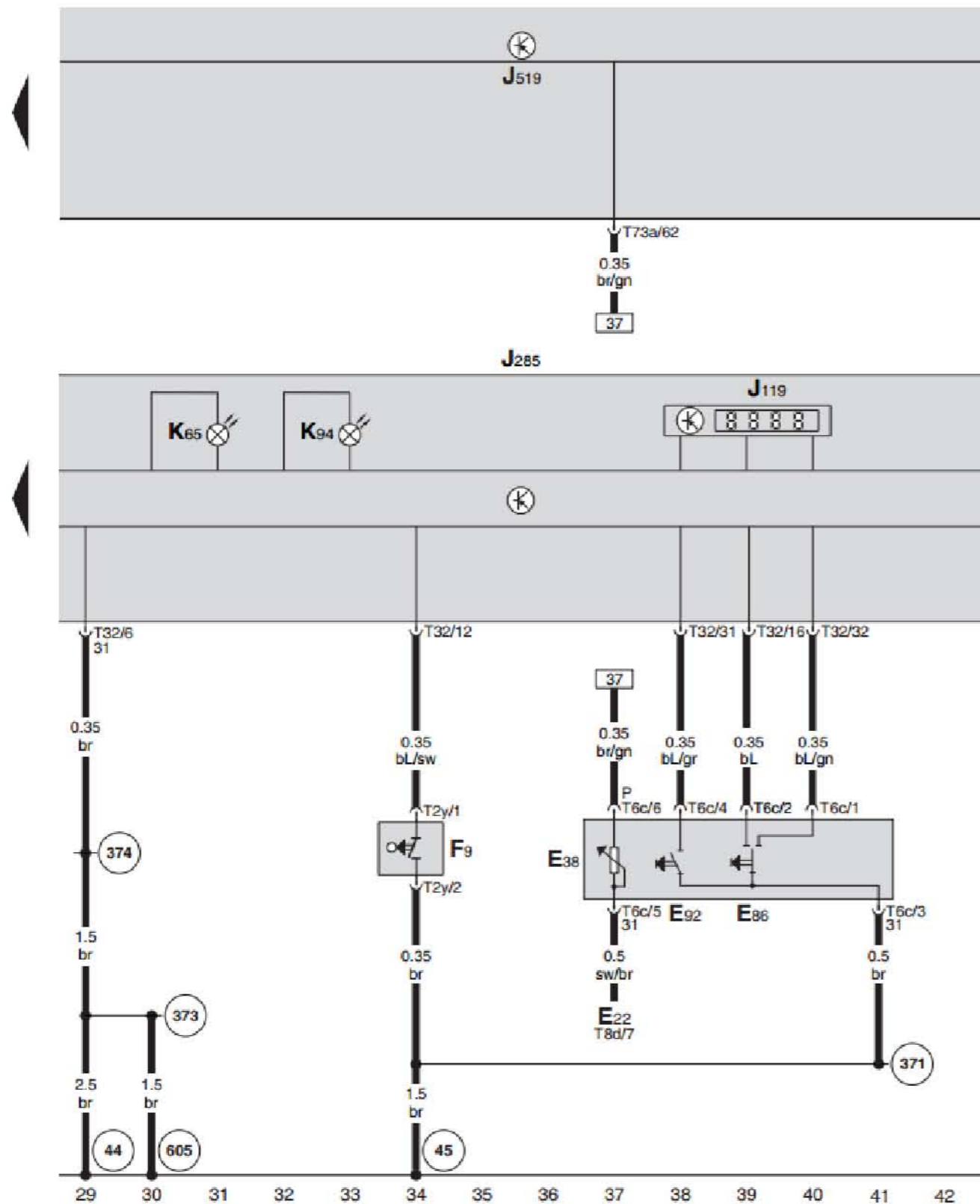

- E22 间歇式车窗刮水器开关
- E38 车窗玻璃刮水器间歇运行调节器
- E86 多功能显示器调用按钮
- E92 复位按钮
- F9 手制动控制开关
- J119 多功能显示器
- J285 仪表板中控制单元
- J519 车身控制模块, 在仪表板左侧下方
- K65 左侧转向灯指示灯
- K94 右侧转向灯指示灯
- T2y 2 芯黑色插头连接
- T6c 6 芯黑色插头连接
- T8d 8 芯黑色插头连接
- T32 32 芯蓝色插头连接
- T73a 73 芯白色插头连接
- 44 接地点, 在左侧 A 柱下部
- 45 接地点, 在仪表板中部空调器右侧支架上
- 371 主线束中的接地连接 6
- 373 主线束中的接地连接 8
- 374 主线束中的接地连接 9
- 605 接地点, 在转向柱上部

- ws = 白色
- sw = 黑色
- ro = 红色
- br = 褐色
- gn = 绿色
- bl = 蓝色
- gr = 灰色
- li = 淡紫色
- ge = 黄色
- or = 橘黄色
- rs = 粉红色

仪表板中控制单元, 车外温度传感器, 燃油存量显示传感器, 燃油储备指示灯, 选档杆锁指示灯, 燃油存量显示, 冷却液温度表, 冷却液不足显示传感器, 燃油泵, 冷却液温度和冷却液不足显示的指示灯

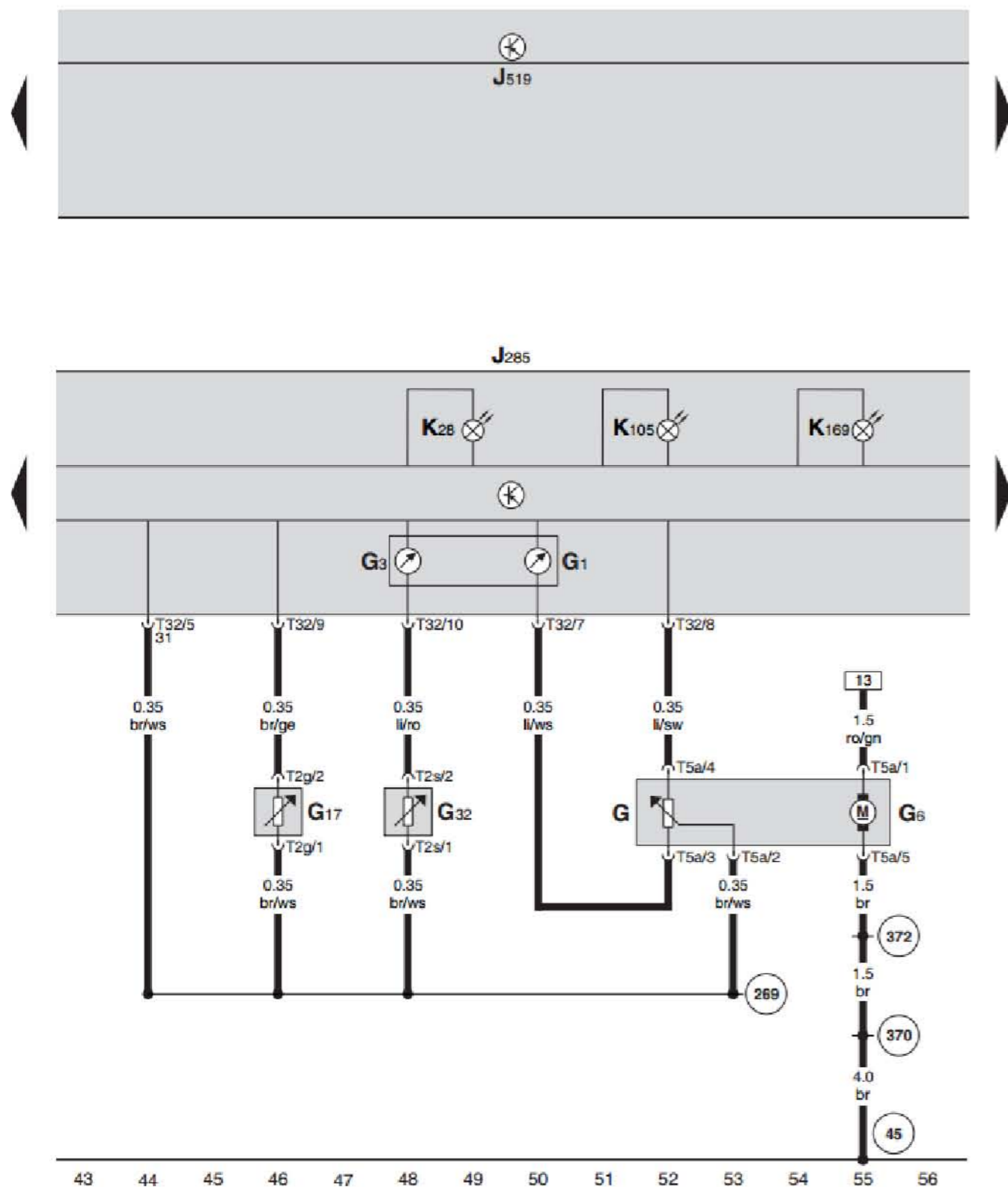

仪表板中控制单元, 车外温度传感器, 冷却液不足显示传感器, 燃油存量显示传感器, 燃油泵, 冷却液温度和冷却液不足显示的指示灯, 燃油储备指示灯, 选档杆锁指示灯, 燃油存量显示, 冷却液温度表

- G 燃油存量显示传感器
- G1 燃油存量显示
- G3 冷却液温度表
- G6 燃油泵
- G17 车外温度传感器
- G32 冷却液不足显示传感器
- J285 仪表板中控制单元
- J519 车身控制模块, 在仪表板左侧下方
- K28 冷却液温度和冷却液不足显示的指示灯
- K105 燃油储备指示灯
- K169 选档杆锁指示灯
- T2g 2 芯黑色插头连接
- T2s 2 芯黑色插头连接
- T5a 5 芯黑色插头连接
- T32 32 芯蓝色插头连接
- 45 接地点, 在仪表板中部空调器右侧支架上
- 269 仪表板线束中的接地连接 (传感器接地) 1
- 370 主线束中的接地连接 5
- 372 主线束中的接地连接 7

- ws = 白色
- sw = 黑色
- ro = 红色
- br = 褐色
- gn = 绿色
- bl = 蓝色
- gr = 灰色
- li = 淡紫色
- ge = 黄色
- or = 橘黄色
- rs = 粉红色

仪表板中控制单元, 制动液液位警告信号触点, 左前制动摩擦片磨损传感器, ABS 指示灯, 制动摩擦片指示灯, GRA 指示灯, 安全气囊指示灯, 排气警示灯, 后雾灯指示灯, 制动系统指示灯

仪表板中控制单元, 制动液液位警告信号触点, 左前制动摩擦片磨损传感器, GRA 指示灯, 制动摩擦片指示灯, ABS 指示灯, 安全气囊指示灯, 排气警示灯, 后雾灯指示灯, 制动系统指示灯

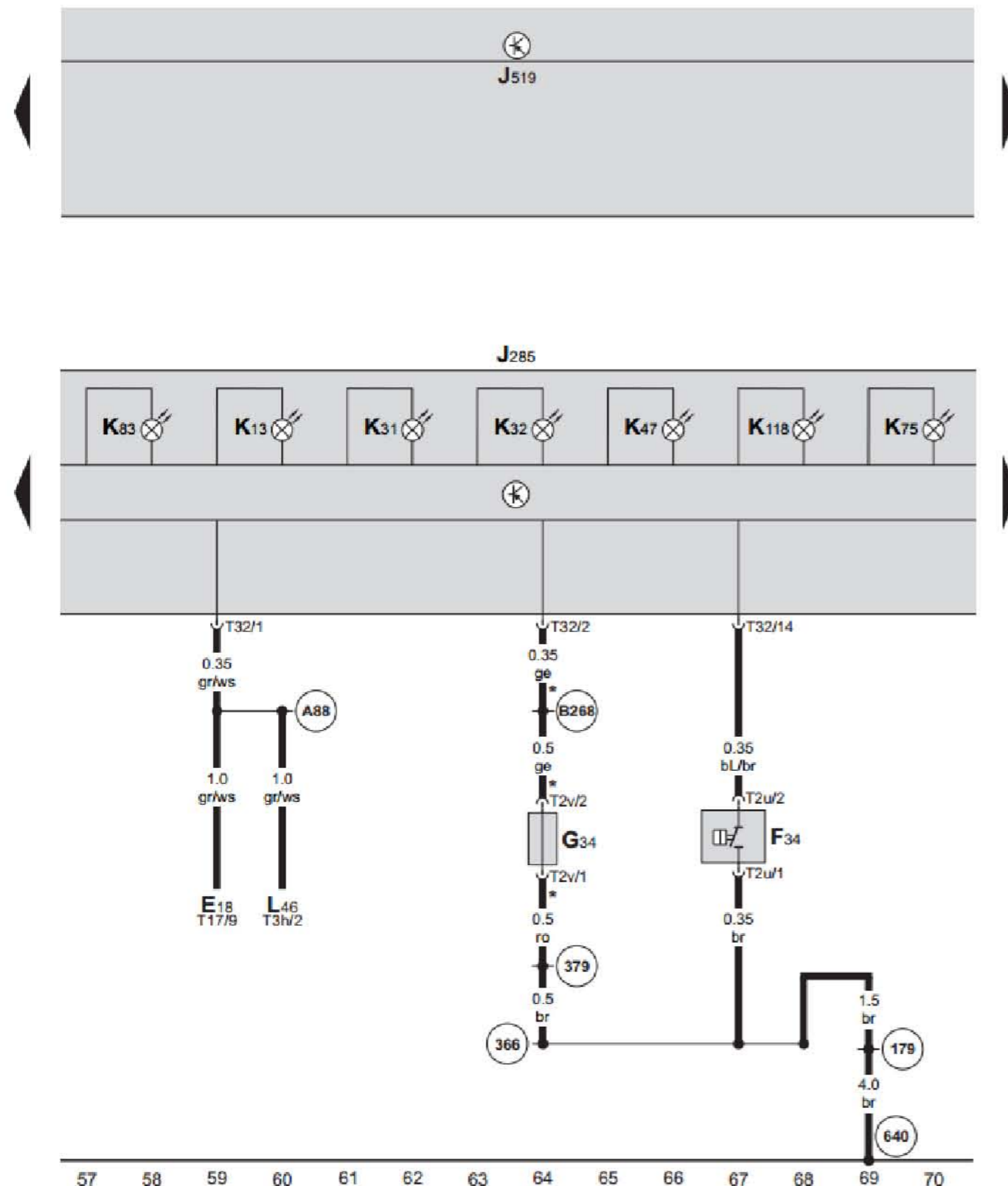

- E18 后雾灯开关
- F34 制动液液位警告信号触点
- G34 左前制动摩擦片磨损传感器, 在左前车轮内
- J285 仪表板中控制单元
- J519 车身控制模块, 在仪表板左侧下方
- K13 后雾灯指示灯
- K31 GRA 指示灯
- K32 制动摩擦片指示灯
- K47 ABS 指示灯
- K75 安全气囊指示灯
- K83 排气警示灯
- K118 制动系统指示灯
- L46 左侧后雾灯灯泡
- T2u 2 芯黑色插头连接
- T2v 2 芯黑色插头连接
- T3h 3 芯黑色插头连接
- T17 17 芯黑色插头连接
- T32 32 芯蓝色插头连接
- (179) 左大灯线束中的接地连接
- (366) 主线束中的接地连接 1
- (379) 主线束中的接地连接 14
- (640) 接地点, 在左前纵梁顶部中间
- (A88) 仪表板线束中的连接 (NSL)
- (B268) 车内线束中的连接 1 (制动摩擦片磨损显示)
- * 仅限装备刹车片磨损报警的汽车

- ws = 白色
- sw = 黑色
- ro = 红色
- br = 褐色
- gn = 绿色
- bl = 蓝色
- gr = 灰色
- li = 淡紫色
- ge = 黄色
- or = 橘黄色
- rs = 粉红色

仪表板中控制单元, 转速测量表, 车速表, 发电机指示灯, 安全带报警指示灯, 电控节气门故障信号灯, 换档显示指示灯, ASR 指示灯, 车门打开指示灯, 蜂鸣器和报警音

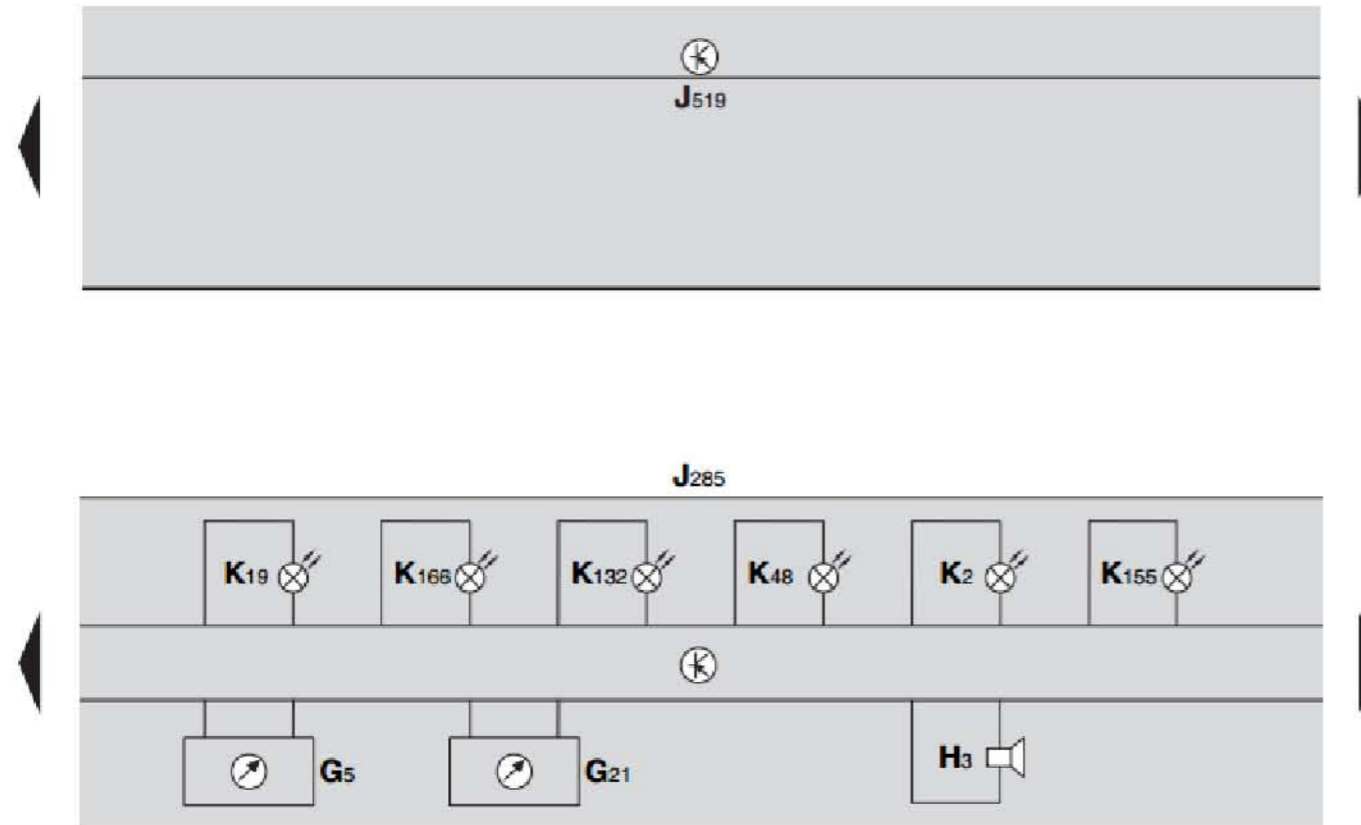

仪表板中控制单元, 转速测量表, 车速表, 发电机指示灯, 安全带报警指示灯, 电控节气门故障信号灯, 换档显示指示灯, ASR 指示灯, 车门打开指示灯, 蜂鸣器和报警音

- G5 转速测量表
- G21 车速表
- H3 蜂鸣器和报警音
- J285 仪表板中控制单元
- J519 车身控制模块, 在仪表板左侧下方
- K2 发电机指示灯
- K19 安全带报警指示灯
- K48 换档显示指示灯
- K132 电控节气门故障信号灯
- K155 ASR 指示灯
- K166 车门打开指示灯

- ws = 白色
- sw = 黑色
- ro = 红色
- br = 褐色
- gn = 绿色
- bl = 蓝色
- gr = 灰色
- li = 淡紫色
- ge = 黄色
- or = 橘黄色
- rs = 粉红色

71 72 73 74 75 76 77 78 79 80 81 82 83 84

车身控制模块，仪表板中控制单元，油压开关，油压指示灯

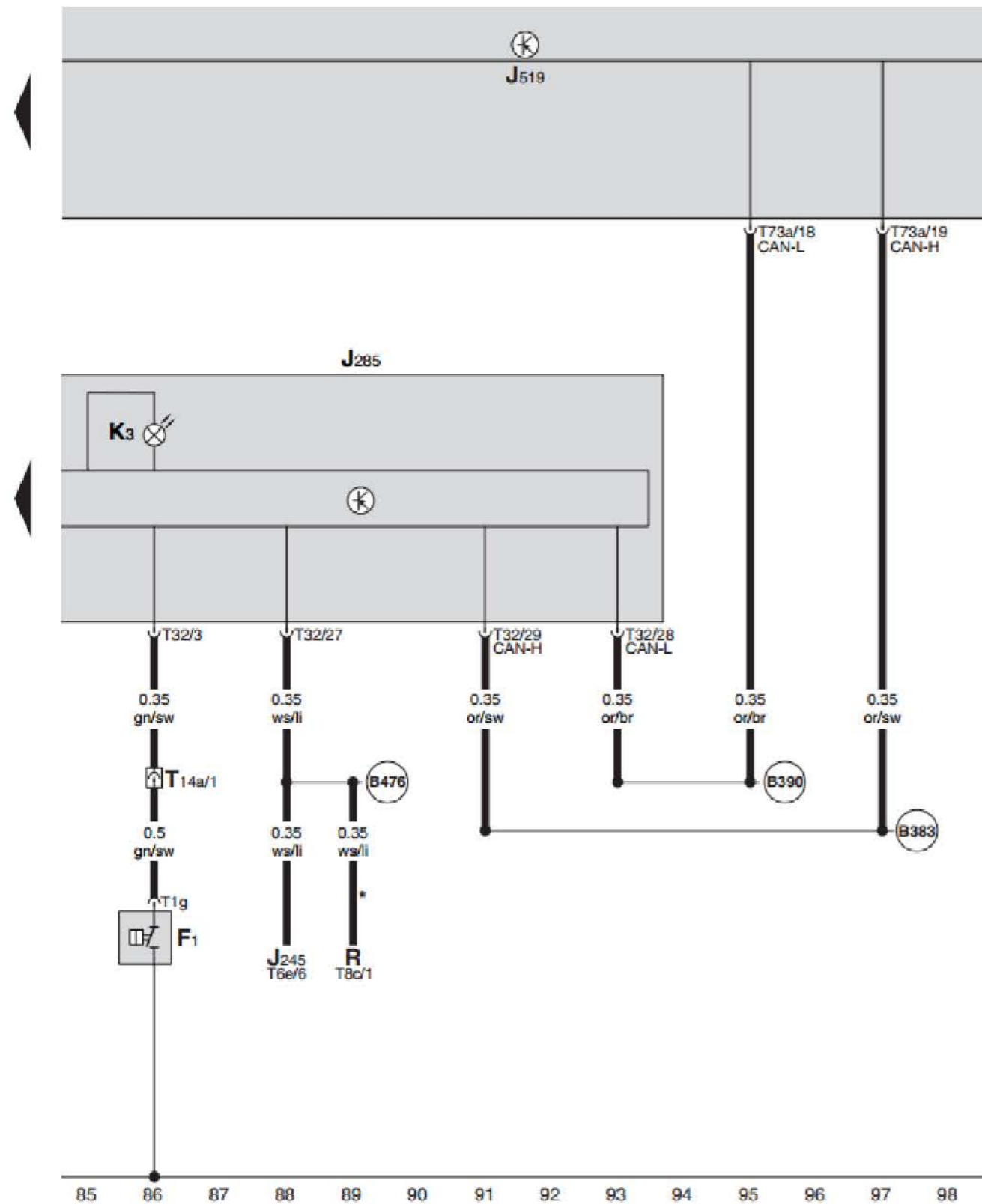

车身控制模块，仪表板中控制单元，油压开关，油压指示灯

- F1 油压开关
- J245 滑动天窗控制单元
- J285 仪表板中控制单元
- J519 车身控制模块，在仪表板左侧下方
- K3 油压指示灯
- R 收音机
- T1g 1 芯黑色插头连接
- T6e 6 芯蓝色插头连接
- T8c 8 芯黑色插头连接
- T14a 14 芯黑色插头连接，在发动机舱内左大灯后面
- T32 32 芯蓝色插头连接
- T73a 73 芯白色插头连接
- (B383) 主线束中的连接 1 (驱动系统 CAN 总线高频)
- (B390) 主线束中的连接 1 (驱动系统 CAN 总线低频)
- (B476) 主线束中的连接 12
- * 仅限装备无导航系统的汽车

- ws = 白色
- sw = 黑色
- ro = 红色
- br = 褐色
- gn = 绿色
- bl = 蓝色
- gr = 灰色
- li = 淡紫色
- ge = 黄色
- or = 橘黄色
- rs = 粉红色