

1.19 ECM传感器(JL4G18-D+联电系统)

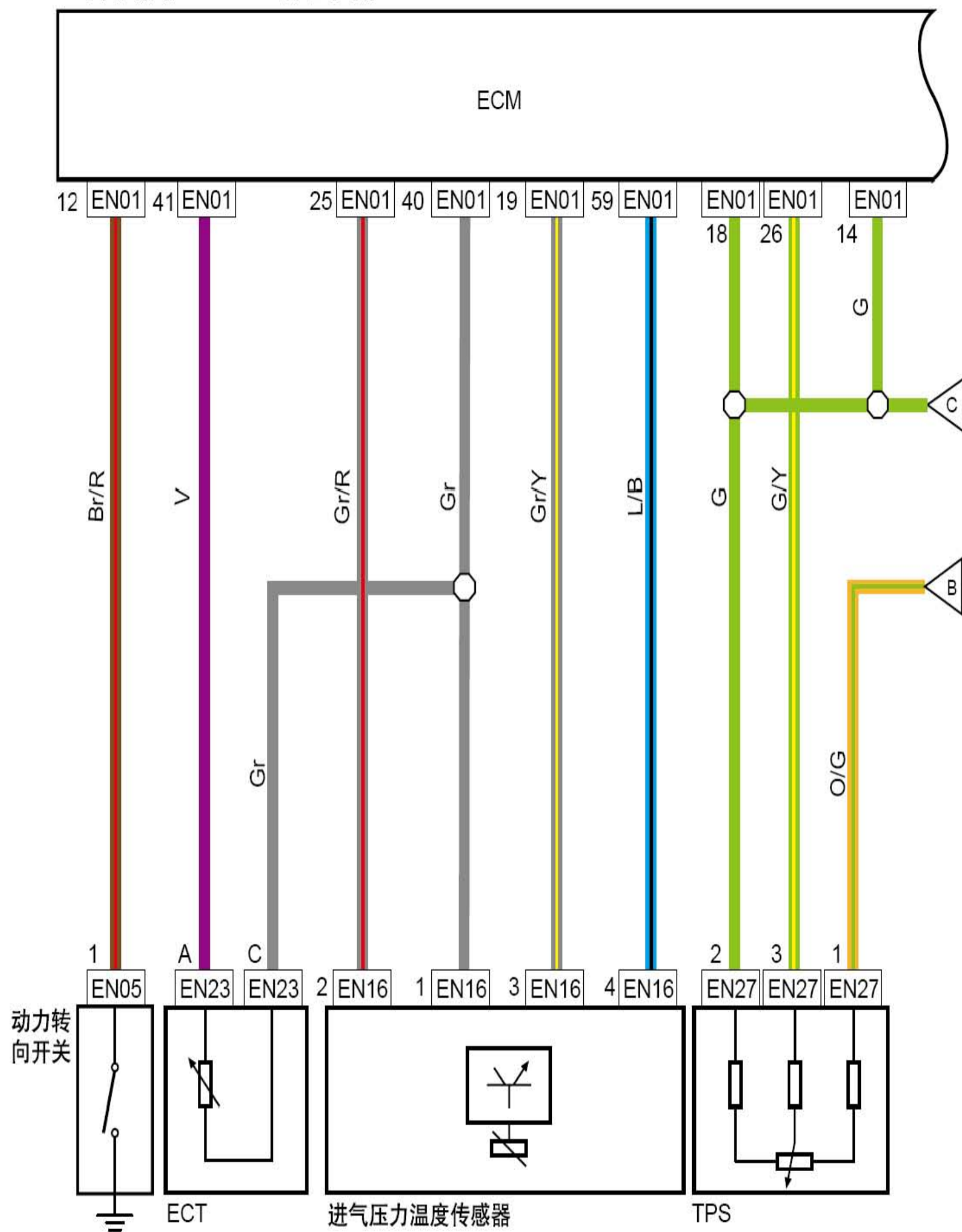

线束连接器	名称
EN01	发动机控制模块线束连接器
EN05	动力转向开关线束连接器
EN16	进气压力温度传感器线束连接器
EN23	发动机冷却液传感器线束连接器
EN27	节气门位置传感器线束连接器

连接点	说明
B	传感器至ECM内部低参考电路
C	传感器5V参考电源

1.20 ECM传感器(JL4G18-D+德尔福系统)

凸轮轴位置传感器

发动机冷却液温度传感器

电子节气门

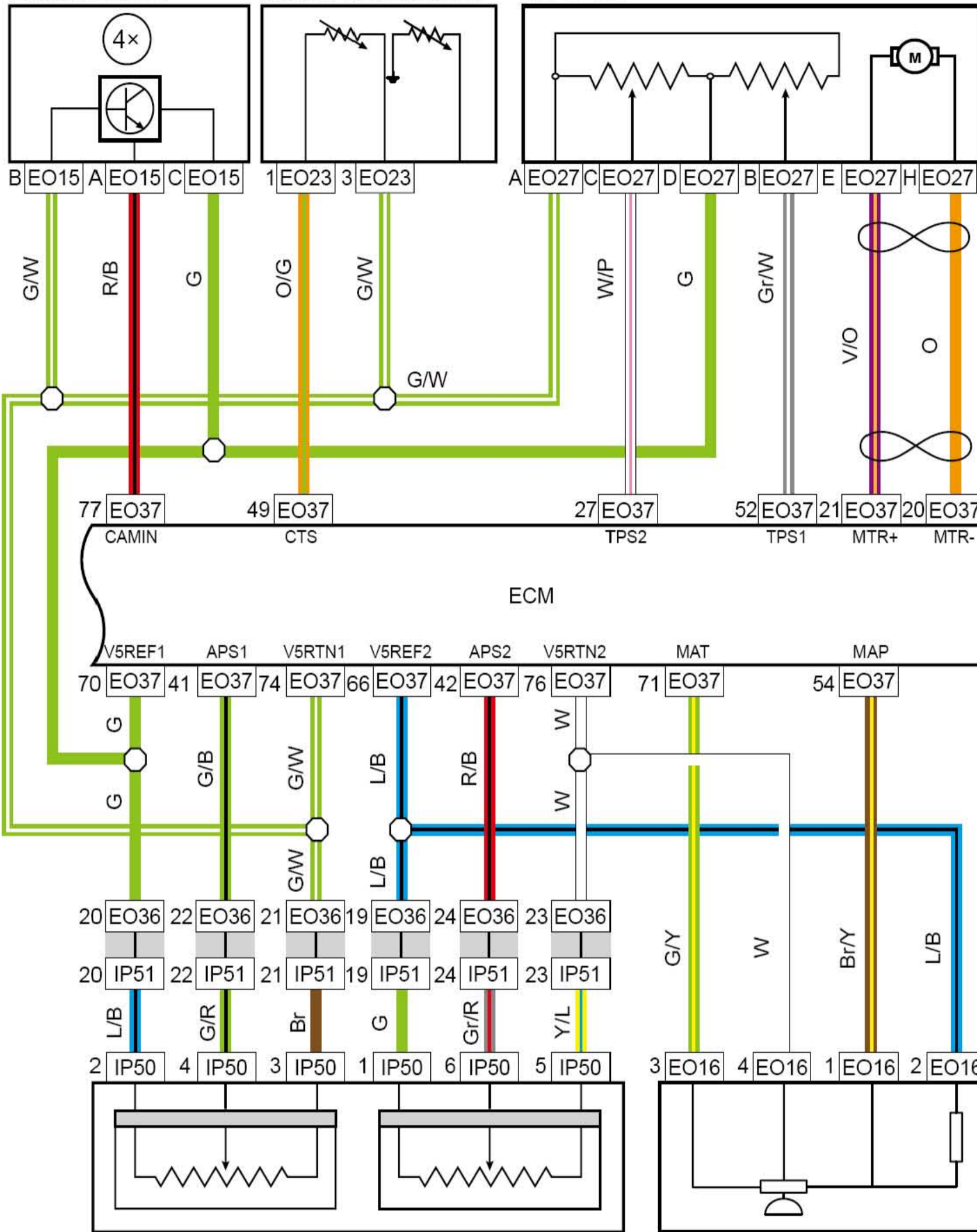

电子油门踏板

进气温度压力传感器

线束连接器	名称
E037	ECM线束连接器(JL4G18-D+德尔福系统)
E015	凸轮轴位置传感器
E023	发动机冷却液温度线束传感器
E027	电子节气门线束传感器
IP50	电子油门踏板线束传感器
E016	进气压力/温度传感器线束连接器(JL4G15-G)
E023	冷却液温度传感器线束连接器(JL4G15-G)
E036	接仪表线束连接器(2)(JL4G15-G)
IP51	接发动机线束(JL4G15-G)

1.21 燃气ECM传感器 (JL4G18-D-CNG)

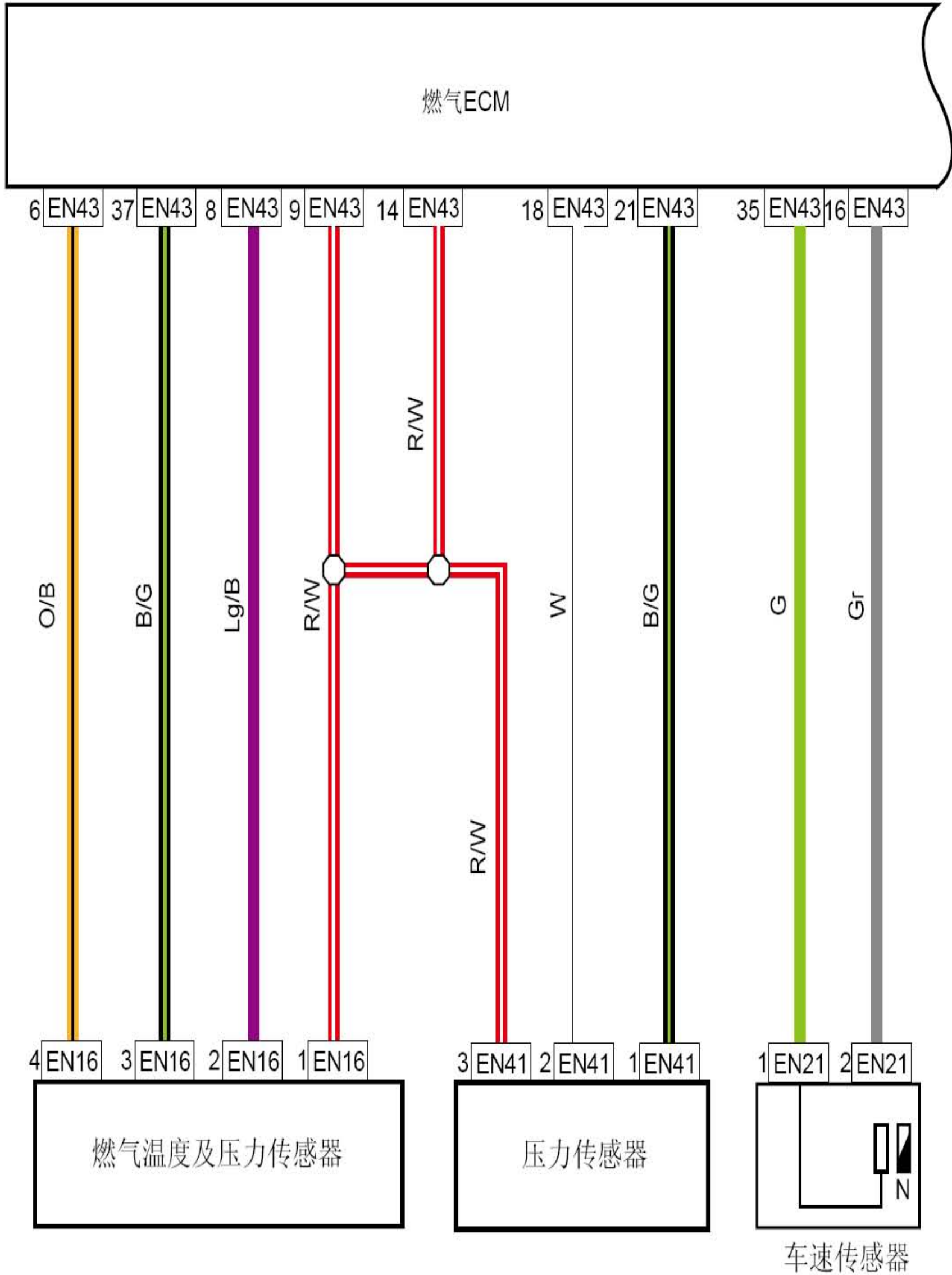

线束连接器	名称
EN43	发动机控制模块线束连接器
EN16	动力转向开关线束连接器
EN41	进气压力温度传感器线束连接器
EN26	发动机转速传感器线束连接器

1.22 ECM传感器 (JL4G15-G)

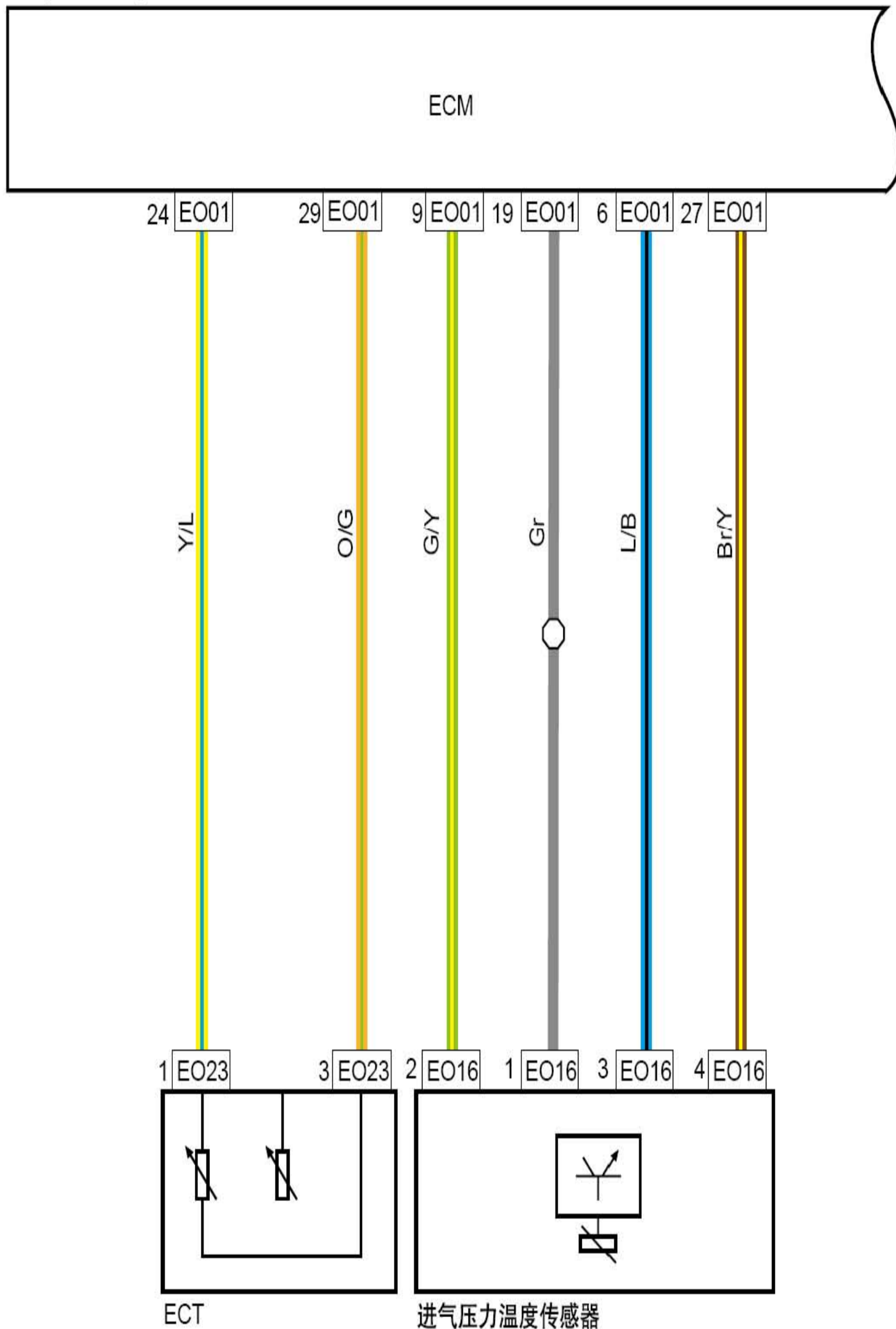

线束连接器	名称
E001	ECM(E)线束连接器(JL4G15-G)
E016	进气压力/温度传感器线束连接器(JL4G15-G)
E023	冷却液温度传感器线束连接器(JL4G15-G)
E036	接仪表线束连接器(2)(JL4G15-G)
IP51	接发动机线束(JL4G15-G)

1.23 ECM传感器 (JL4G18-G-CVT)

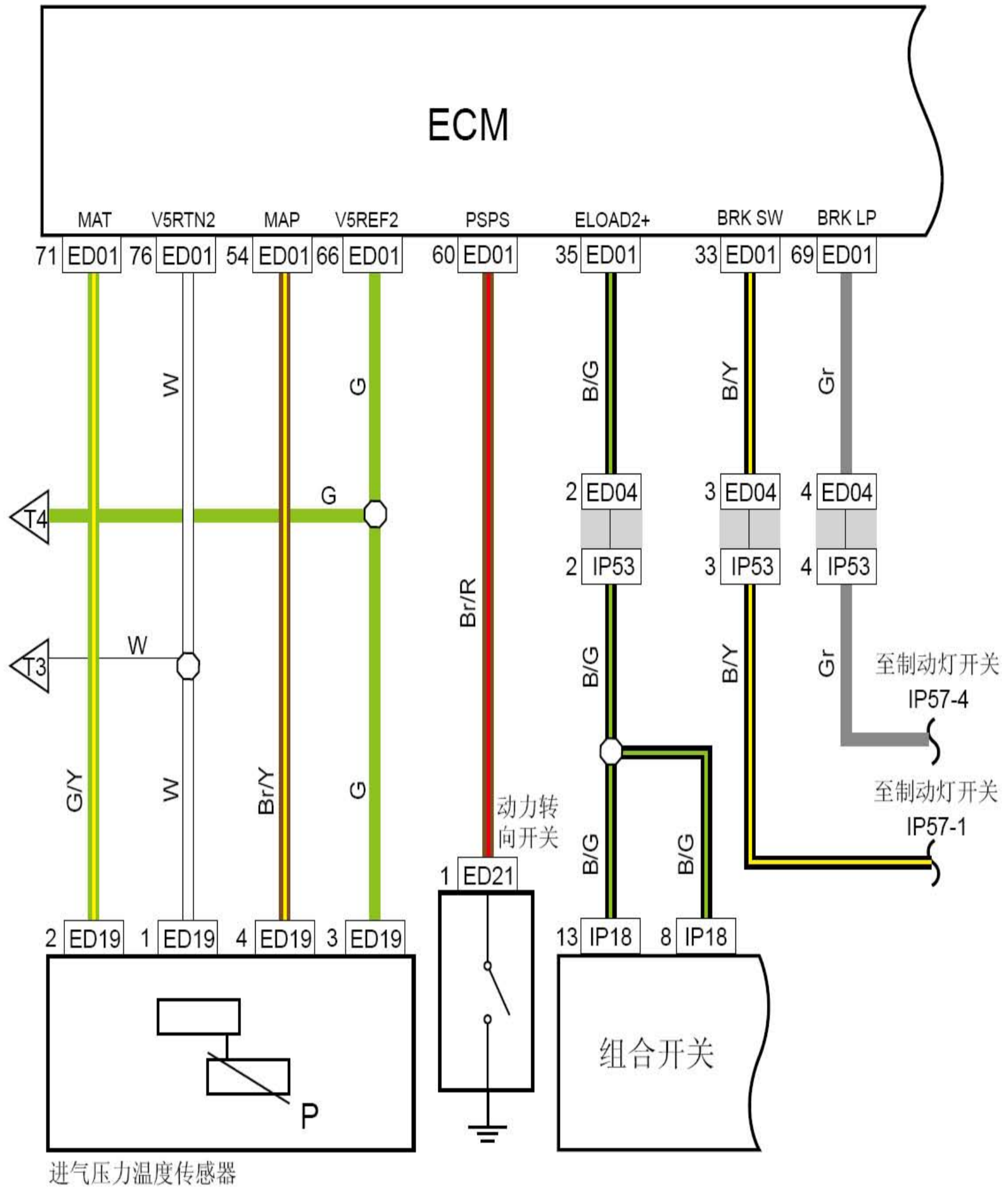

线束连接器	名称
ED01	发动机控制模块线束连接器
ED04	接仪表线束(2)线束连接器
IP53	接发动机线束(2)线束连接器
IP18	灯光组合开关线束连接器
ED21	动力转向开关线束连接器
ED19	进气压力温度传感器线束连接器

连接点	说明
T3	传感器接地
T4	传感器5V电源
ED01-33	至制动灯开关IP57-1
ED01-69	至制动灯开关IP57-4

1.24 ECM传感器 (JL4G18-N&NGV)

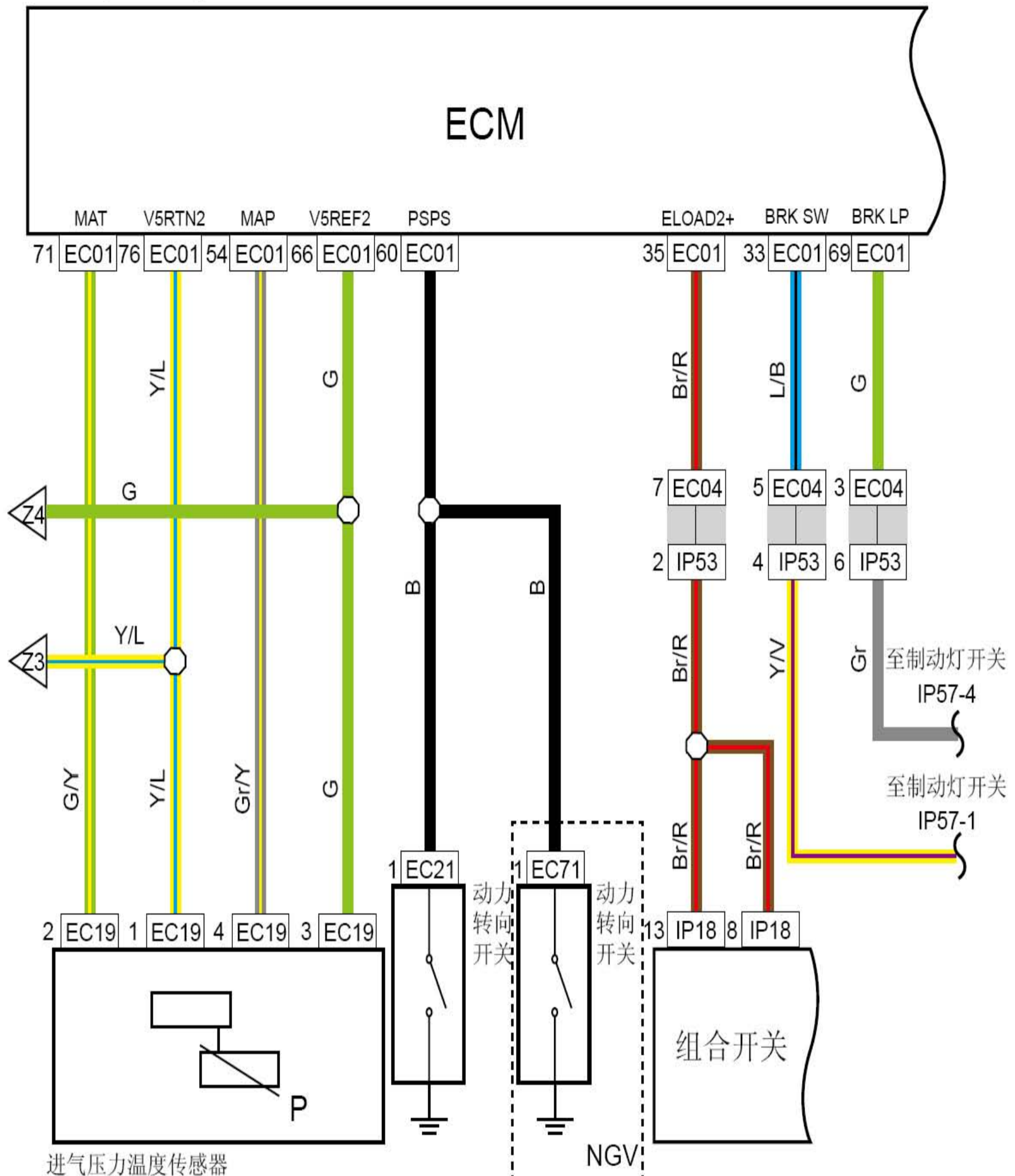

线束连接器	名称
EC01	发动机控制模块线束连接器
EC04	接仪表线束线束连接器
IP53	接发动机线束(2)线束连接器
IP18	灯光组合开关线束连接器
IP60	离合器开关线束连接器
EC21	动力转向开关线束连接器
IP66	制动灯开关线束连接器
EC19	进气压力温度传感器线束连接器
EC71	动力转向开关线束连接器

连接点	说明
EC01-58	至制动灯开关IP66-1
EC01-21	至制动灯开关IP66-3

1.25 ECM传感器 (JL4G18-N-DSI)

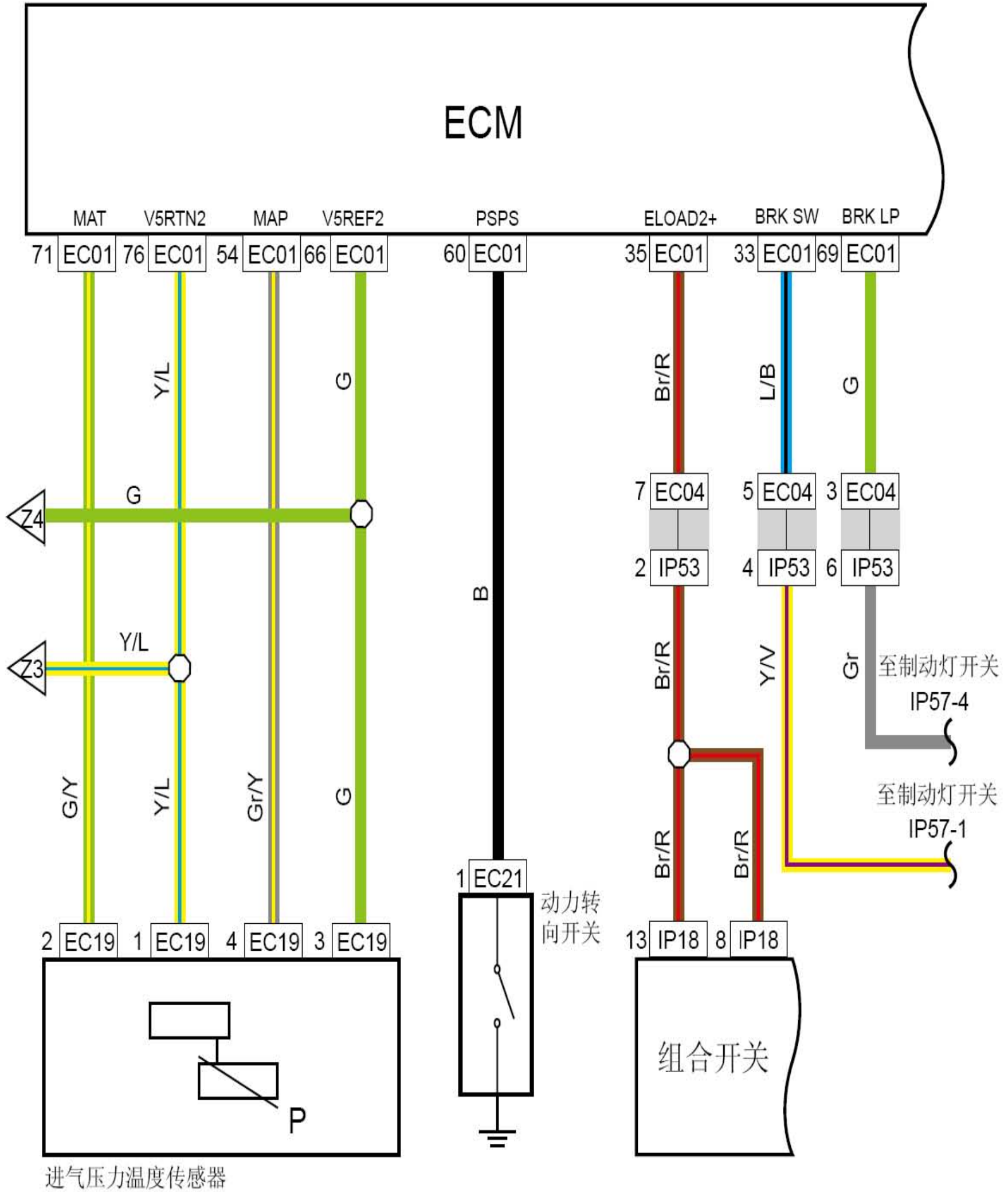

线束连接器	名称
EC01	发动机控制模块线束连接器
EC04	接仪表线束线束连接器
IP53	接发动机线束(2)线束连接器
IP18	灯光组合开关线束连接器
EC21	动力转向开关线束连接器

连接点	说明
EC01-33	至制动灯开关IP57-1
EC01-69	至制动灯开关IP57-4
Z3	传感器接地
Z4	传感器5V电源

1.26 ECM传感器 (JL4G15-N)

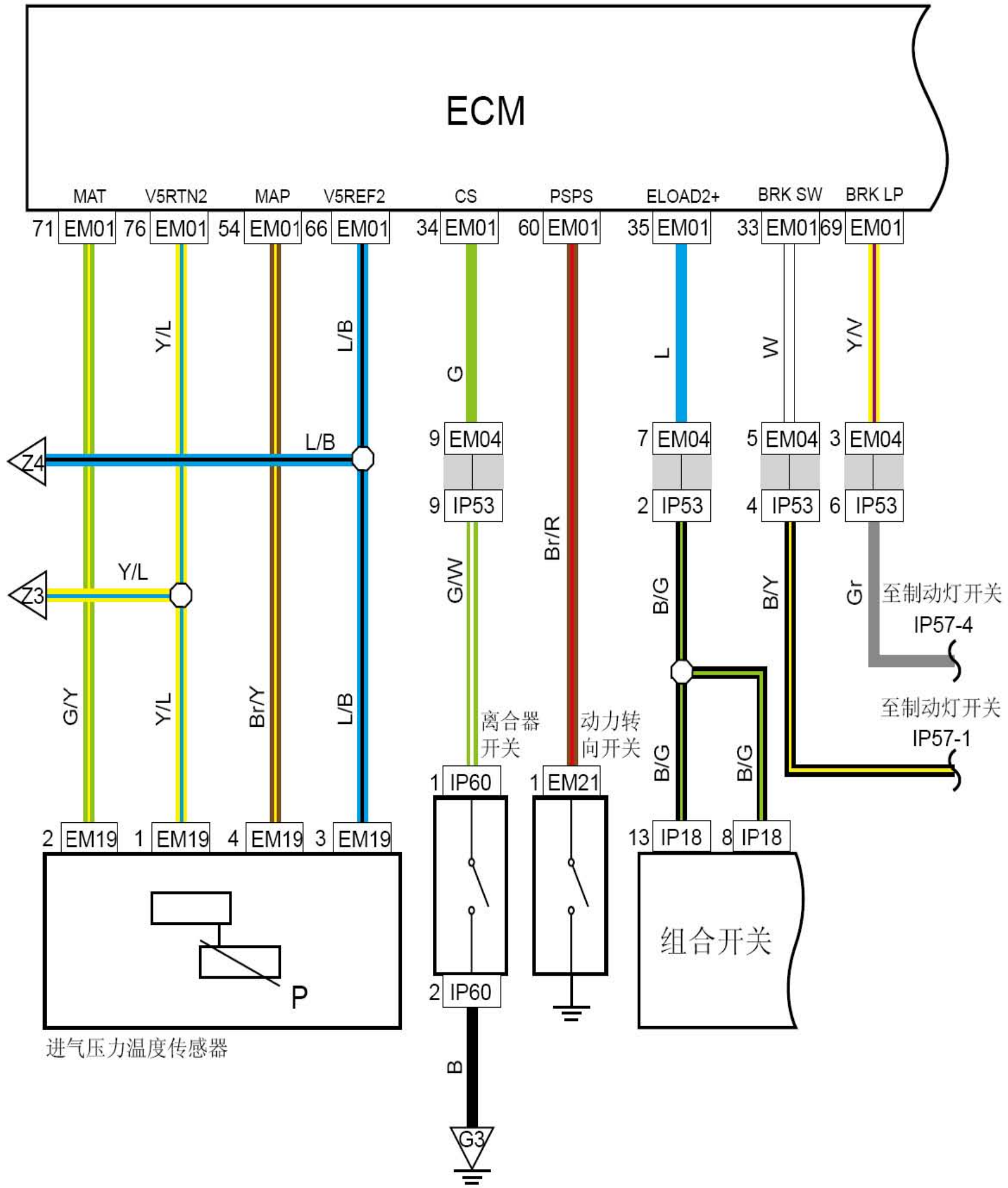

线束连接器	名称
EM01	发动机控制模块线束连接器
EM04	接仪表线束线束连接器
IP53	接发动机线束(2)线束连接器
IP18	灯光组合开关线束连接器
IP60	离合器开关线束连接器
EM21	动力转向开关线束连接器
EM19	进气压力温度传感器线束连接器

连接点	说明
Z3	传感器接地
Z4	传感器5V电源
EM01-33	至制动灯开关IP57-1
EM01-69	至制动灯开关IP57-4

1.27 ECM传感器 (JL4G18-N-GSG)

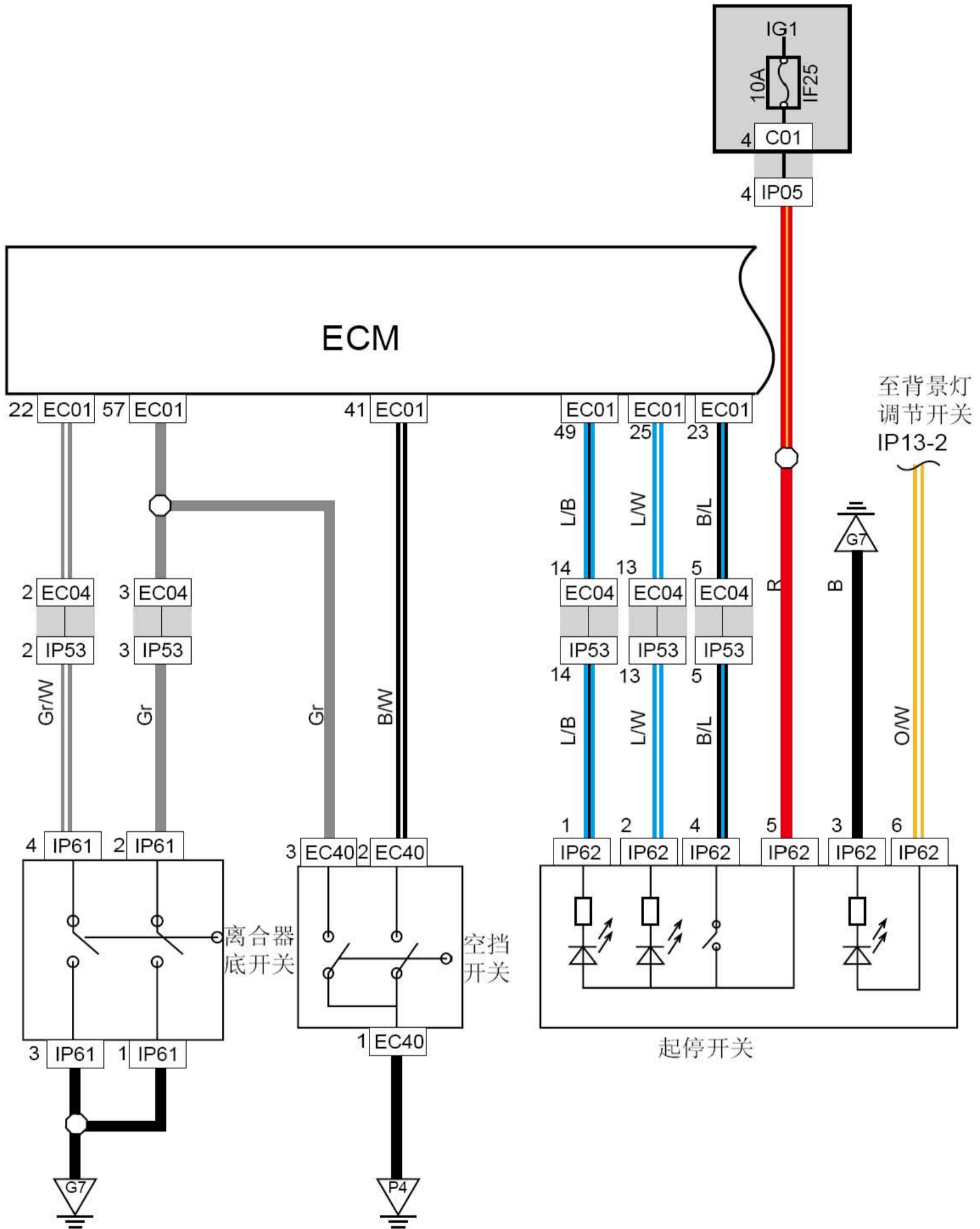

线束连接器	名称
EC01	发动机控制模块线束连接器
EC04	接仪表线束线束连接器
IP53	接发动机线束(2)线束连接器
IP18	灯光组合开关线束连接器
IP61	离合器底开关线束连接器
EC40	空挡开关线束连接器
IP62	GSG开关线束连接器
G7	仪表接地

连接点	说明
IP62-6	至背景灯调节开关IP13-2