

1.10 点火开关

1.10.1 零部件

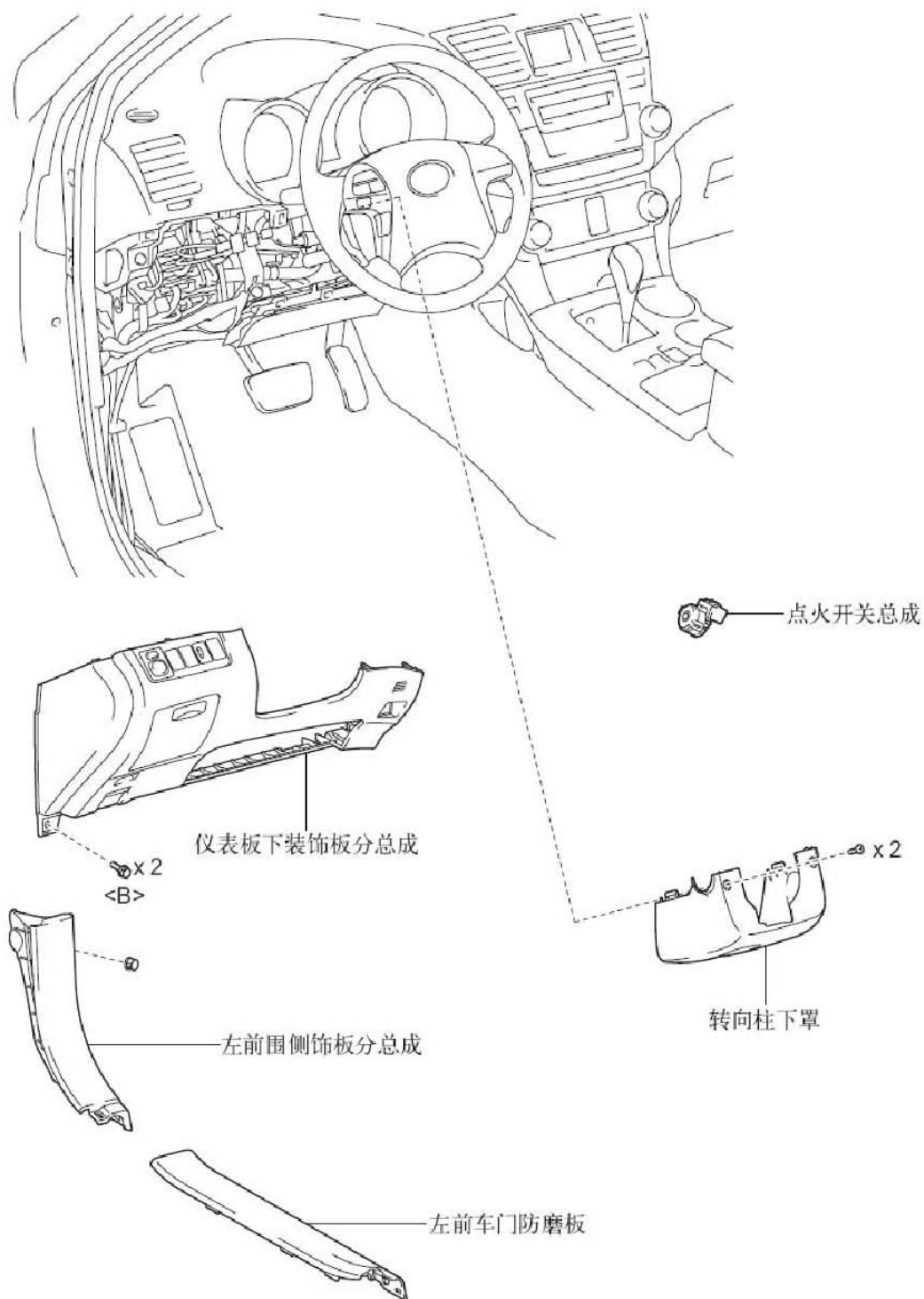

1. 10.2 拆卸

1). 从蓄电池负极端子断开电缆

小心: 断开并重新连接电缆后, 某些系统需要初始化。

2). 拆卸转向柱下罩

A). 将钥匙插入点火锁芯, 然后解除转向锁。

B). 顺时针转动方向盘以便接触螺钉并拆下螺钉。

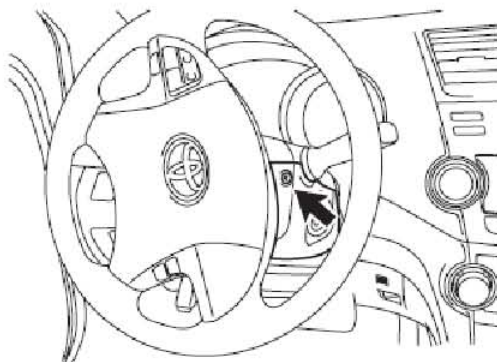

C). 逆时针转动方向盘以便接触螺钉并拆下螺钉。

D). 松开倾斜度调节杆。

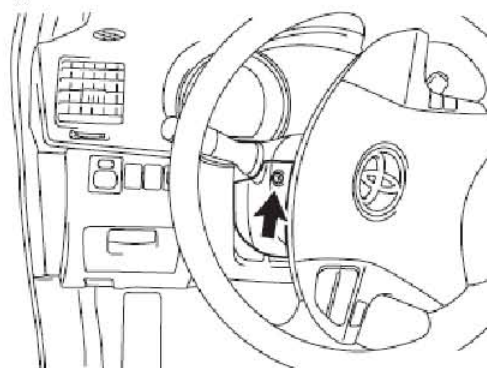

E). 脱开2个卡爪并拆下转向柱下罩。

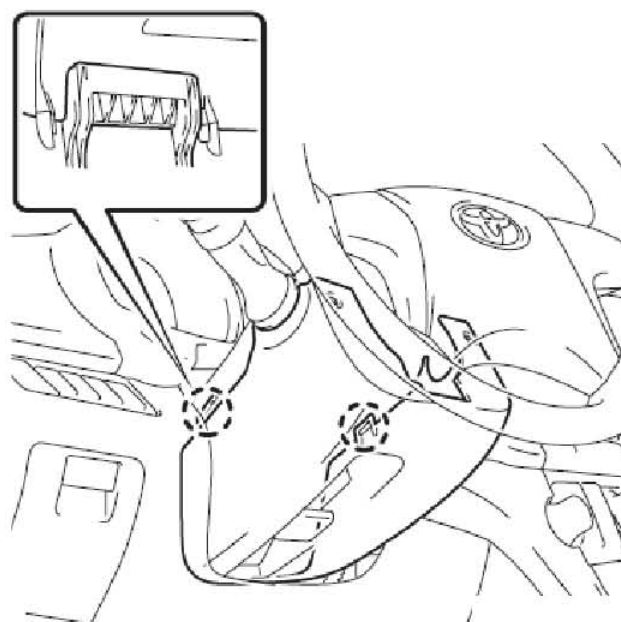

- 3). 拆卸左前车门防磨板
- 4). 拆卸左前围侧饰板分总成
- 5). 拆卸仪表板下装饰板分总成（手动空调系统）
- 6). 拆卸仪表板下装饰板分总成（自动空调系统）
- 7). 拆卸点火开关总成
 - A). 断开点火开关连接器。

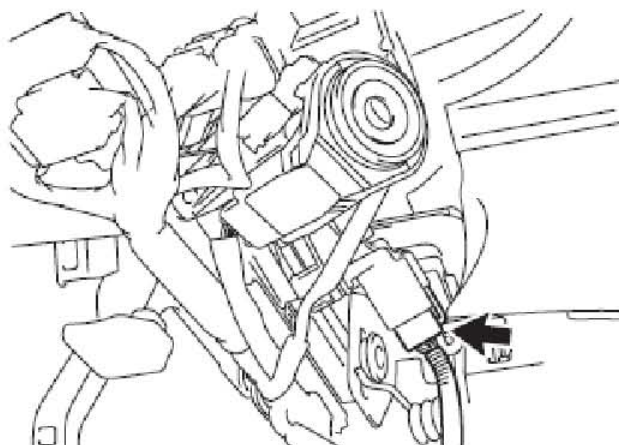

- B). 脱开2个卡爪并拆下点火开关。

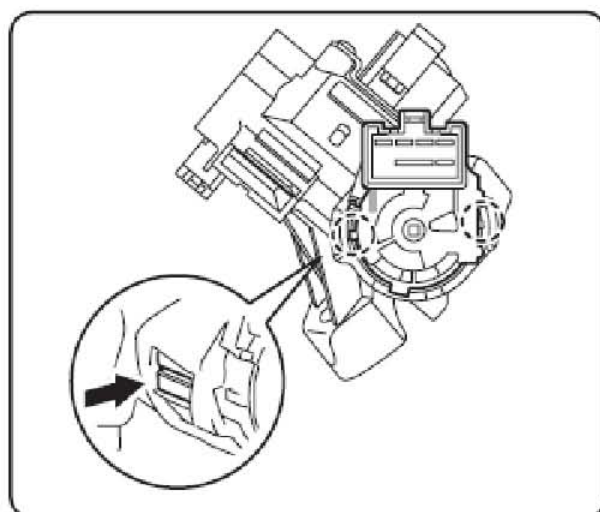

1.10.3 检查

1). 检查点火开关总成

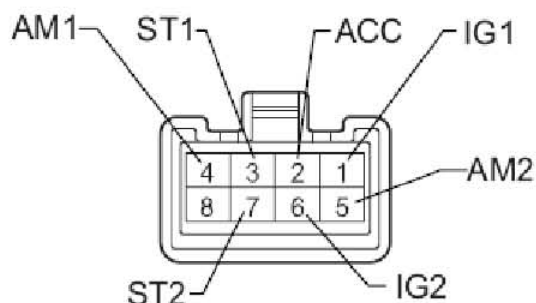

A). 根据下表中的值测量电阻。

标准电阻

诊断仪连接 各端子间	开关状态	规定状态
4 (AM1) - 2 (ACC)	LOCK	10k Ω 或更大
4 (AM1) - 2 (ACC) 4 (AM1) - 1 (IG1) 5 (AM2) - 6 (IG2)	ACC	小于1 Ω
4 (AM1) - 1 (IG1) 4 (AM1) - 3 (ST1) 5 (AM2) - 6 (IG2) 5 (AM2) - 7 (ST2)	ON	小于1 Ω
4 (AM1) - 1 (IG1) 4 (AM1) - 3 (ST1) 5 (AM2) - 6 (IG2) 5 (AM2) - 7 (ST2)	START	小于1 Ω

如果结果不符合规定，则更换开关总成。

1.10.4 安装

1). 安装点火开关总成

A). 接合2个卡爪以安装点火开关。



B). 连接点火开关连接器。

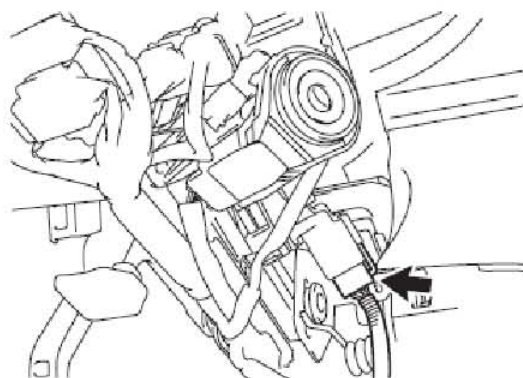

2). 安装仪表板下装饰板分总成（自动空调系统）

3). 安装仪表板下装饰板分总成（手动空调系统）

4). 安装左前围侧饰板分总成

5). 安装左前车门防磨板

6). 安装转向柱下罩

A). 接合2个卡爪以安装转向柱下罩。

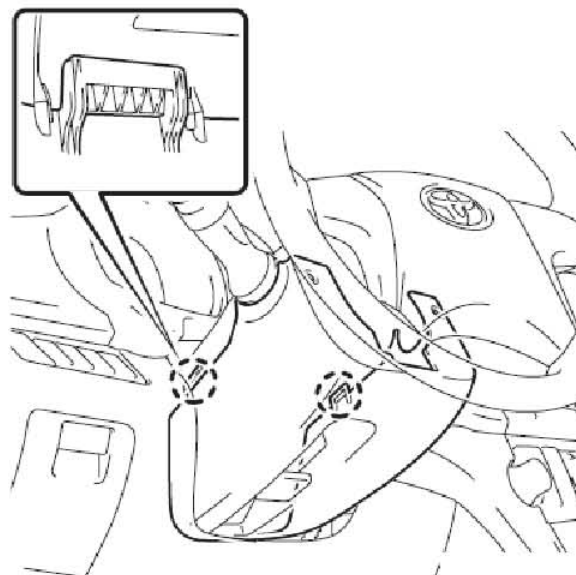

B). 将钥匙插入点火锁芯，然后解除转向锁。

C). 逆时针转动方向盘并安装螺钉。

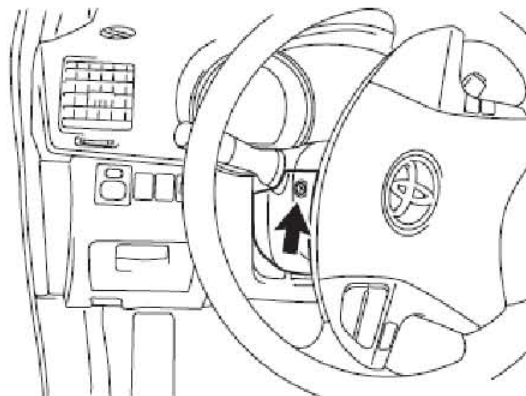

D). 顺时针转动方向盘并安装螺钉。

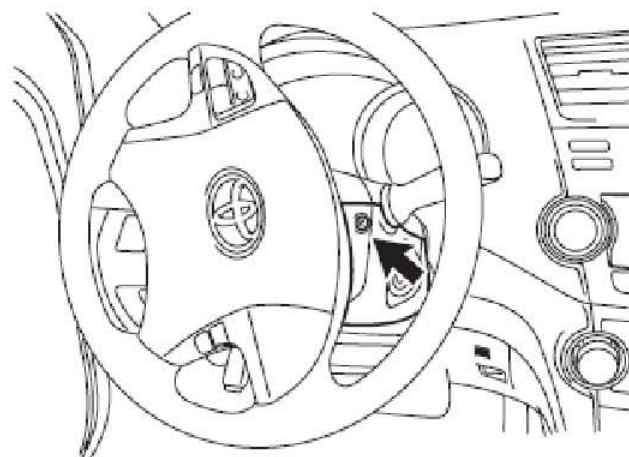

7). 将电缆连接到蓄电池负极端子

小心： 断开并重新连接电缆后，某些系统需要初始化。

LAUNCH