

2. 保险丝

1). 引擎室 11A/1-8

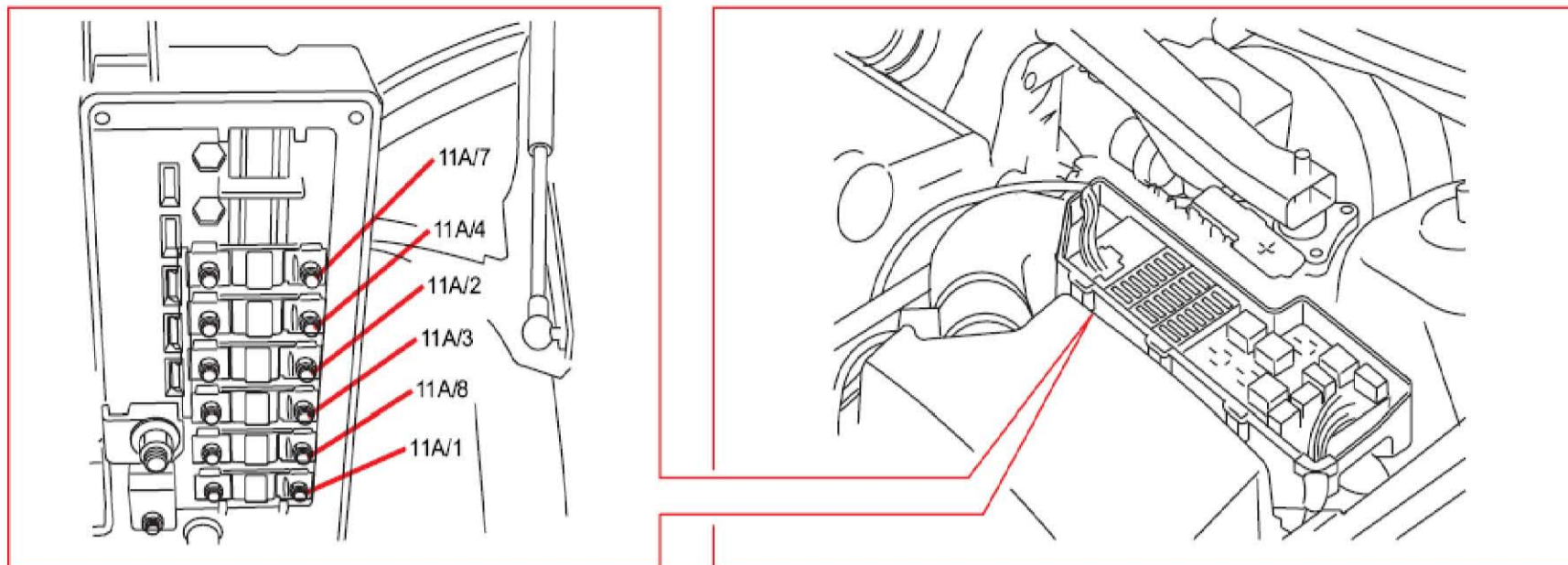

11A 引擎室内保险丝

编号	保险丝功能	经由	A
1	20/22-26 预热塞	2/14	60
2	11B/20-21 引擎室保险丝盒内之保险丝	-	40
3	11B/17-18 引擎室保险丝盒内之保险丝	-	40
8	6/29 冷却风扇马达	4/71	60

2). 引擎室 11B/1-6

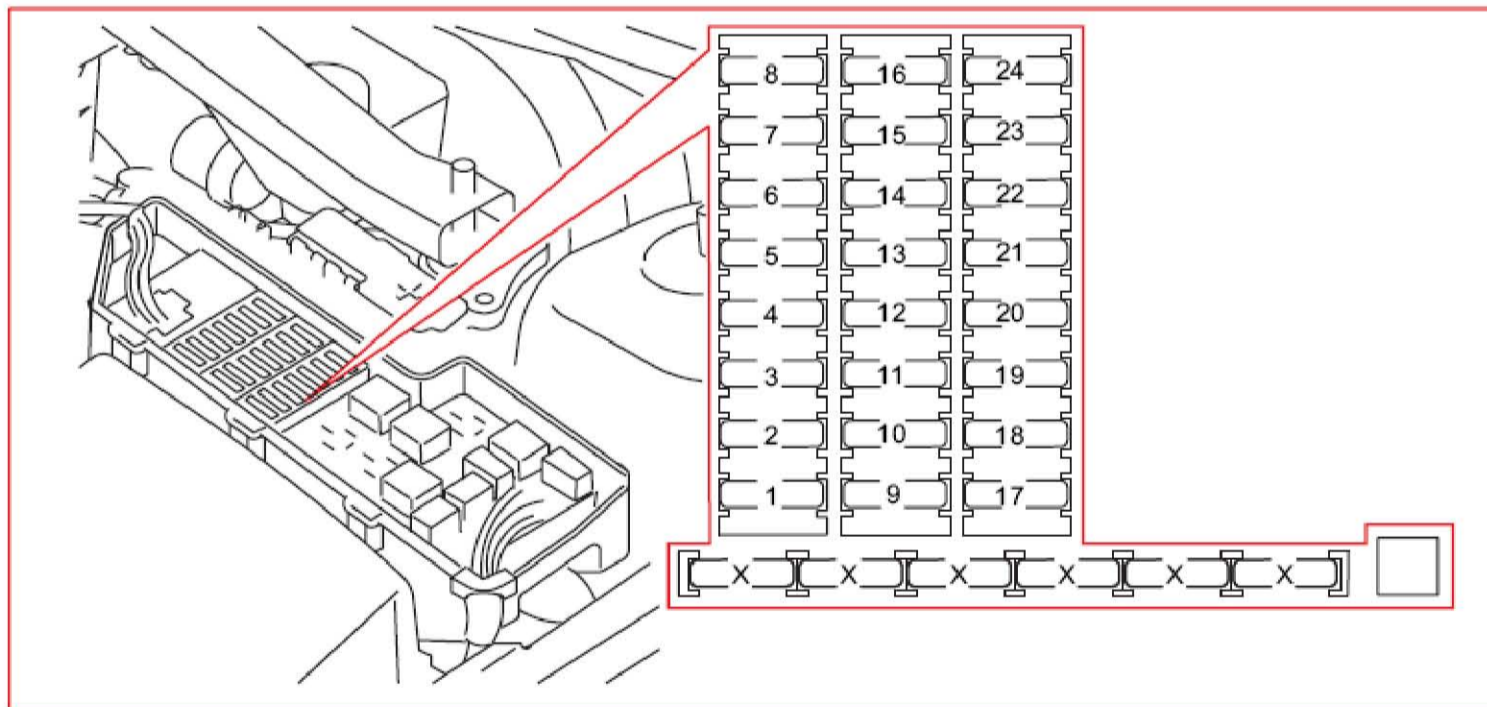

11B 引擎室内保险丝

编号	保险丝功能	经由	A
1	6/35 燃油泵辅助加热器 6/73 冷却液泵, 辅助加热器 9/30 辅助加热器	4/7 4/7 4/7	25
2	54/8 辅助照明灯电线束接头, 电源 30	-	20
3	4/46 引擎控制模块(ECM), 5 汽缸正常通气 4/50 电子节气门模块 (ETM), 双燃油 6/120 引擎油门体, 5 汽缸正常通气	- - 4/46	10
4	4/46 引擎控制模块(ECM), 柴油引擎, 双燃油 7/15 含氧感知器 7/82 含氧感知器, 诊断 1 7/103 含氧感知器 3 8/111 电磁阀, 高压, 柴油	- - - -	20

编号	保险丝功能	经由	A	
5	6/67	燃油泄漏控制泵	-	10
	6/105	燃油分配器, 燃气	-	
	8/17	EGR 阀, 柴油	-	
	8/18	EVAP 阀	-	
	8/19	电磁阀, 可变阀门正时输入	-	
	8/28	涡轮增压控制阀	-	
	8/64	电磁阀, 引擎架, 柴油	-	
	8/75	燃油断流阀 DFCO	-	
	8/81	电磁阀, 可变阀门正时输出	-	
	8/82	电磁线圈, 可变几何形状涡轮增压器, 柴油	-	
	9/32	PTC 电阻-空气预热	-	
6	7/17	空气流量感知器 (MAF), 柴油	-	10
	4/46	引擎控制模块 (ECM), 汽油	-	15
	7/17	空气流量感知器 (MAF),	-	
	8/6-11	汽油喷油器	-	

3). 引擎室 11B/8-23

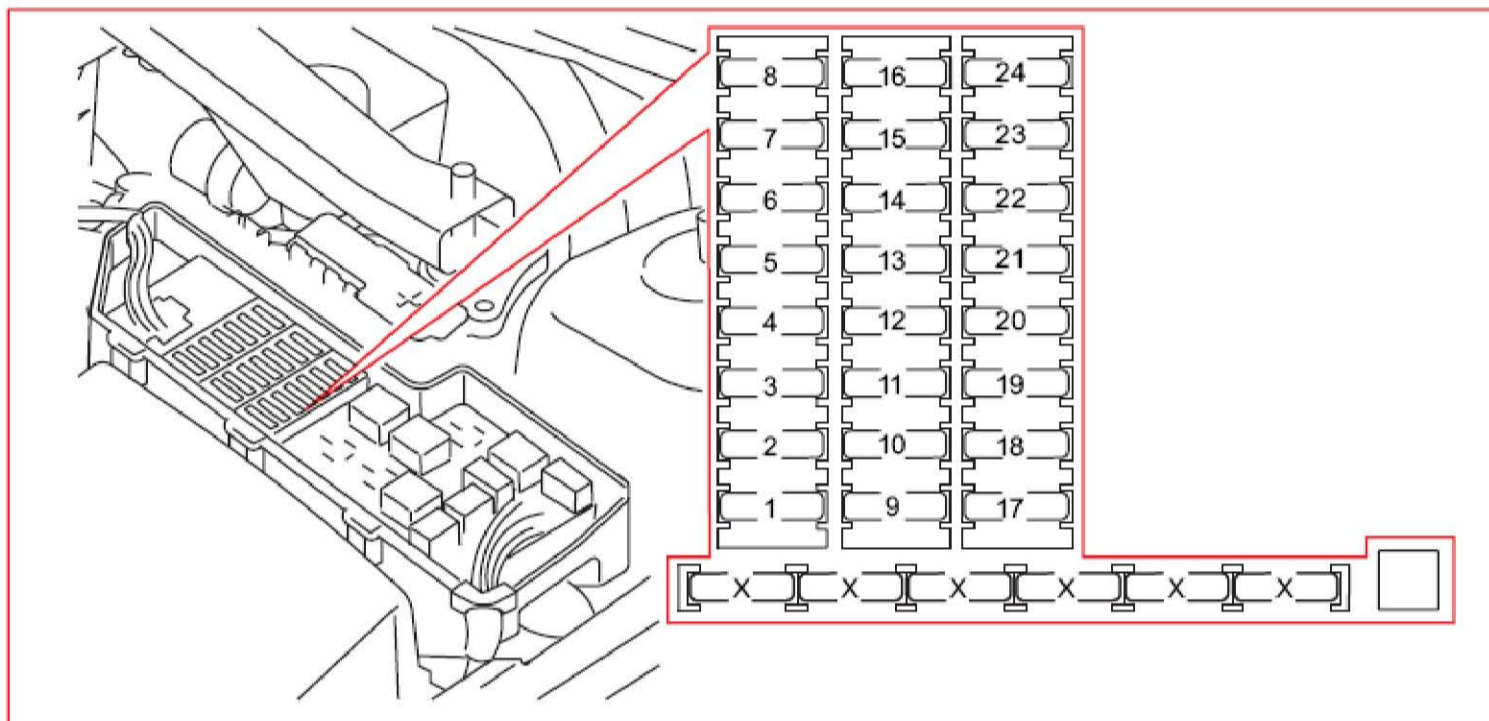

11B 引擎室内保险丝

编号	保险丝功能	经由	A	
8	6/44	引擎室电气组件盒冷却风扇	-	10
	7/51	油门踏板感知器	-	
	8/3	恒温控制系统电磁离合器	2/22	
9	2/33	燃油系统继电器, 双燃油	-	10
	8/79	LPG 阀, 双燃油	2/33	
11	2/14	预热塞单元继电器	-	20
	2/22 2	继电器, 空调控制系统	-	
	0/3-8	火花塞与点火线圈	-	
13	2/90	低/ 高速挡风玻璃雨刷继电器	-	25
	2/91	继电器, 间歇, 挡风玻璃雨刷	-	
	6/1	挡风玻璃雨刷马达	2/90, 2/91	
14	4/16	煞车控制模块 (BCM)	-	30
15	2/182	头灯高压喷洗器马达继电器	-2/182	35
	6/104	头灯高压喷洗器马达		
17	10/1	左前灯壳体, 日间行车灯	4/56	20
	10/70	左近光灯	4/56	
18	10/11	左前停车灯	4/56	15
	10/12	右前停车灯	4/56	
19	4/16	煞车控制模块 (BCM)	-	30
20	10/2	右前灯壳体, 日间行车灯	4/56	20
	10/66	右近光灯	4/56	
21	4/83	燃油泵控制模块	4/56	15
	6/31	馈电泵, 弹出器	4/56	
	6/33	燃油泵	4/56	
22	6/25	起动机	2/35	35
23	2/32	引擎管理系统主继电器	-	10
	4/46	引擎控制模块 (ECM), 汽油	-	

4). 乘客厢 11C/1-4

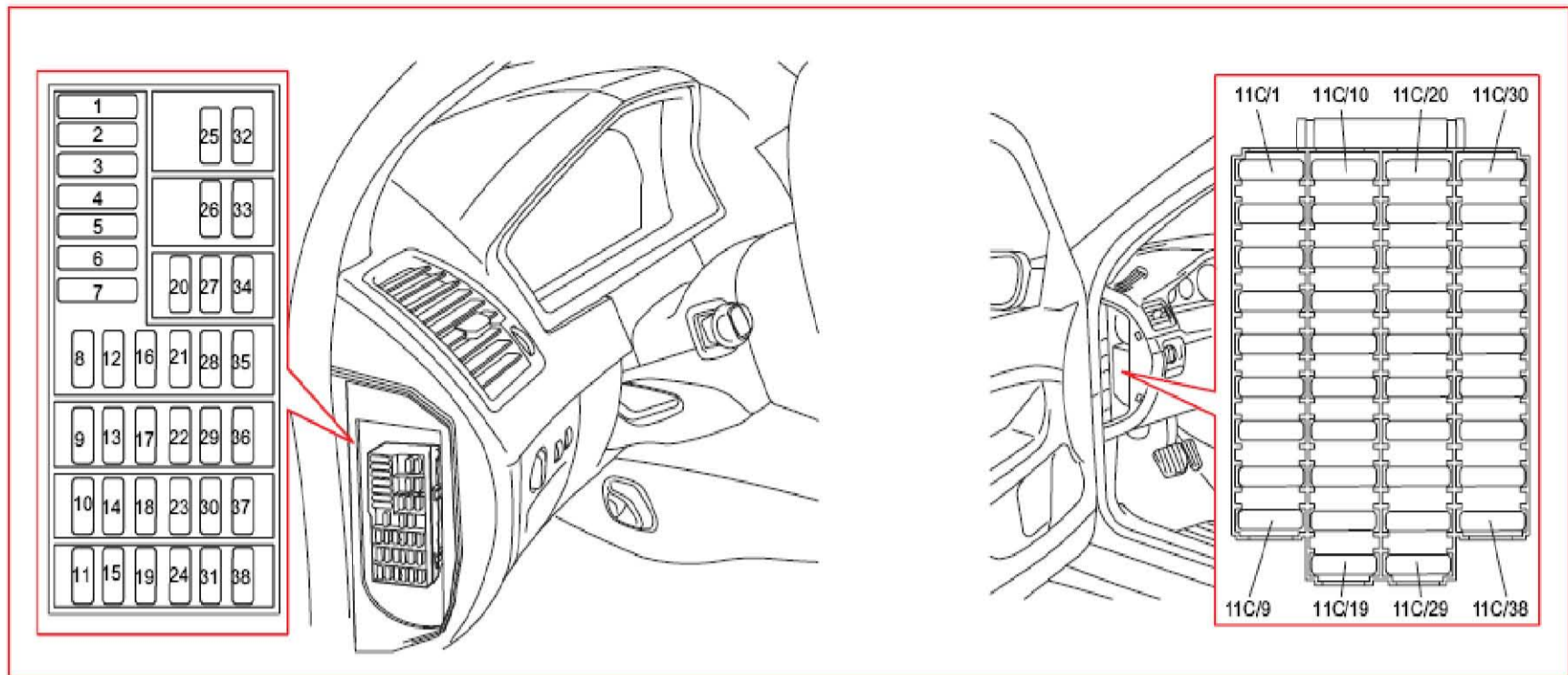

11C 乘客厢内之保险丝

编号	保险丝功能	经由	A
1	6/16 V70, 驾驶员座椅腰部支撑角度调节马达 6/17 V70, 驾驶员座椅前缘高低调节马达 6/18 V70, 驾驶员座椅后缘高低调节马达 6/19 V70, 驾驶员座椅前后调节马达 4/52 电动座椅模块 (PSM), V70	4/52 4/52 4/52 4/52 -	25
	6/28 乘客厢风扇马达, XC90	4/31	30
2	6/20 V70, 乘客座椅前后调节马达 6/64 V70, 乘客座椅腰部支撑角度调节马达 6/65 V70, 乘客座椅前缘高低调节马达 6/66 乘客座椅前缘高低调节马达, V70	3/27 3/27 3/27 3/27	25
	16/105 音响控制模块 (AUD), XC90	-	30
3	6/28 乘客厢风扇马达, V70	4/31	30
	4/52 电动座椅模块 (PSM), XC90	4/52	25
	6/16 驾驶员座椅腰部支撑角度调节马达, XC90	4/52	
	6/17 驾驶员座椅前缘高低调节马达, XC90	4/52	
	6/18 驾驶员座椅后缘高低调节马达, XC90	4/52	
6/19 驾驶员座椅前后调节马达, XC90	4/52		
4	3/75 右前车门锁单元, V70	3/127	25
	3/127 乘客/ 驾驶座车门模块 (PDM) / (DDM), V70	-	
	6/60 右前电动车窗马达, V70	3/127	
	6/63 右侧电动后视镜, V70	3/127	
	9/34 右侧电热后视镜, V70	3/127	
	10/149 右侧后视镜照明灯, V70	3/127	
	6/20 乘客座椅前后调节马达, XC90	3/27	
	6/64 乘客座椅腰部支撑角度调节马达, XC90	3/27	
	6/65 乘客座椅前缘高低调节马达, XC90	3/27	
	6/66 乘客座椅后缘高低调节马达, XC90	3/27	

5). 乘客厢 11C/5-8

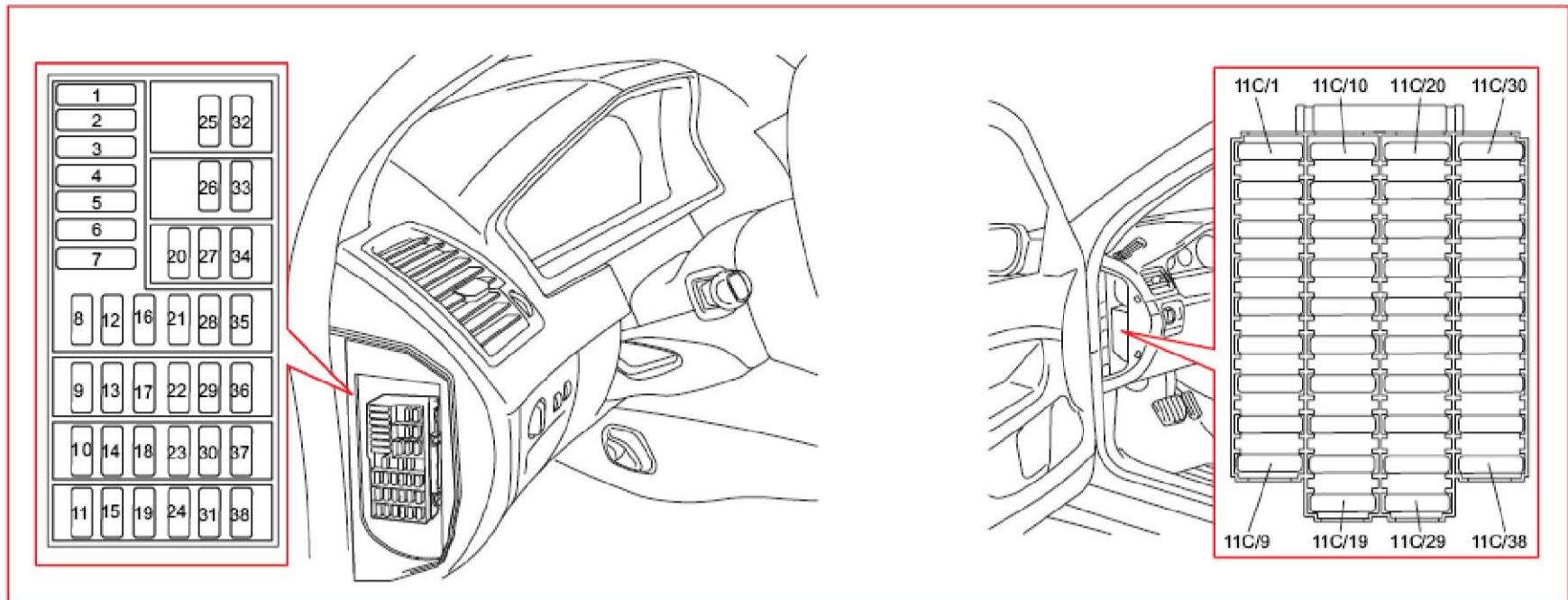

11C 乘客厢内之保险丝

编号	保险丝功能	经由	A
5	3/74 左前车门锁单元, V70 3/126 驾驶/ 乘客座车门模块 (DDM)/(PDM), V70 6/58 左前电动车窗马达, V70 6/62 左侧电动后视镜, V70 9/33 左侧电热后视镜, V70 10/148 左侧后视镜照明灯, V70 3/74 左前车门锁单元, XC90 3/126 驾驶/ 乘客座车门模块 (DDM)/(PDM), XC90 6/58 左前电动车窗马达, XC90 6/62 左侧电动后视镜, XC90 9/33 左侧电热后视镜, XC90 10/148 左侧后视镜照明灯, XC90	3/126 - 3/126 3/126 3/126 3/126 3/126 - 3/126 3/126 3/126 3/126	25
6	3/117 车顶灯开关单元, V70 4/70 上部电子模块 (UEM), V70 4/76 车库门开关遥控器, V70 10/25 车顶灯, 行李厢, V70 10/114 左化妆镜照明灯, V70 10/115 右化妆镜照明灯, V70 10/150 后阅读灯, V70 3/75 右前车门锁单元, XC90 3/127 乘客/ 驾驶座车门模块 (PDM)/(DDM), XC90 6/60 右前电动车窗马达, XC90 6/63 右侧电动后视镜, XC90 9/34 右侧电热后视镜, XC90 10/149 右侧后视镜照明灯, XC90	4/70 - 4/70 4/70 4/70 4/70 4/70 3/127 - 3/127 3/127 3/127 3/127	10 25
7	6/15 天窗马达, V70	4/33	15
8	3/157 乘客侧安全气囊开关, V70 4/9 辅助束缚系统 (SRS) 控制模块, V70 4/46 引擎控制模块 (ECM), V70 4/56 中央电子模块 (CEM), V70 4/58 后电子模块 (REM), V70 16/65 天线扣环/ 点火开关照明灯, V70	3/1 3/1 3/1, 4/56 3/1 3/1 3/1	7.5

6). 乘客厢 11C/9-14

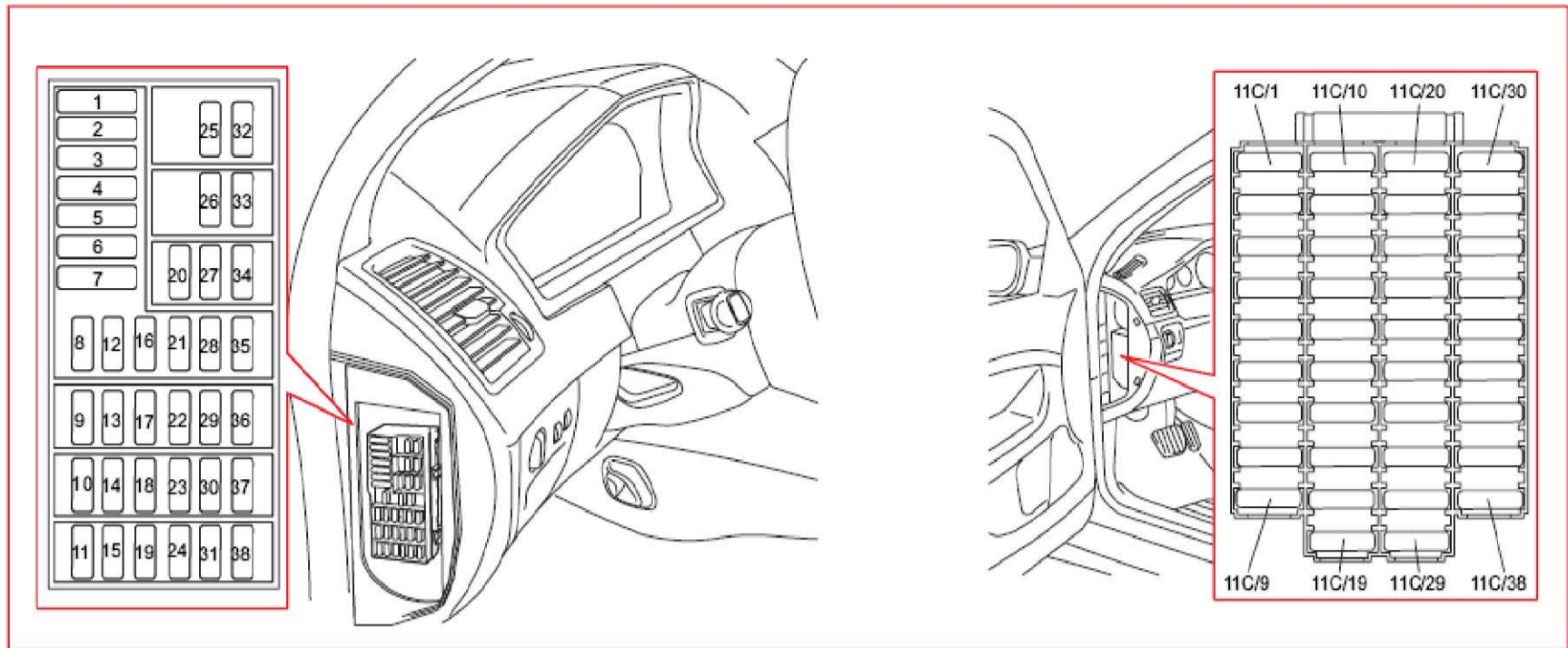

乘客厢内之保险丝 11C

编号	保险丝功能	经由	A	
9	3/111 灯光开关模块 (LSM), V70	-	5	
	3/254 方向盘模块 (SWM), V70	-		
	4/68 转向角度感知器模块 (SAS), V70	3/254		
	17/13 数据联机接头, V70	-		
	16/46 多媒体显示, XC90	-	10	
	16/106 控制模块, CD 唱盘 (MP2), XC90	-		
	16/107 控制模块, MD 唱盘 (MP1), XC90	-		
	54/112 信息娱乐系统电线束接头, 电源 30, XC90	-		
10	16/1 音响模块 (AUD), V70	-	20	
	16/93 行动电话免提控制模块, V70	-		
	3/111 灯光开关模块 (LSM), XC90	-	5	
	3/254 方向盘模块 (SWM), XC90	-		
	4/68 转向角度感知器模块 (SAS), XC90	3/254		
11	17/13 数据联机接头, XC90	-	30	
	16/2 扬声器, V70	-		
	3/157 乘客侧安全气囊开关, XC90	3/1		7.5
	4/9 辅助束缚系统 (SRS) 控制模块, XC90	3/1		
	4/46 引擎控制模块 (ECM), XC90	3/1, 4/56		
	4/56 中央电子模块 (CEM), XC90	3/1		
	4/58 后电子模块 (REM), XC90	3/1		
16/65 天线扣环/ 点火开关照明灯, XC90	3/1			
12	16/46 RTI 显示, V70	-	10	
	3/117 车顶灯开关单元, XC90	4/70		
	4/70 上电子模块 (UEM), XC90	-		
	4/76 车库门开关遥控器, XC90	4/70		
	10/114 左化妆镜照明灯, XC90	4/70		
	10/115 右化妆镜照明灯, XC90	4/70		
	10/150 后阅读灯, XC90	4/70		
10/172 阅读灯, 座位第三排, XC90	4/70			
13	16/60 电话模块 (PHM), V70	-	5	
	6/15 天窗马达, XC90	4/33	15	
14	16/60 电话模块 (PHM), XC90	-	5	

7). 行李箱 11E/1-7 &11F/1-2

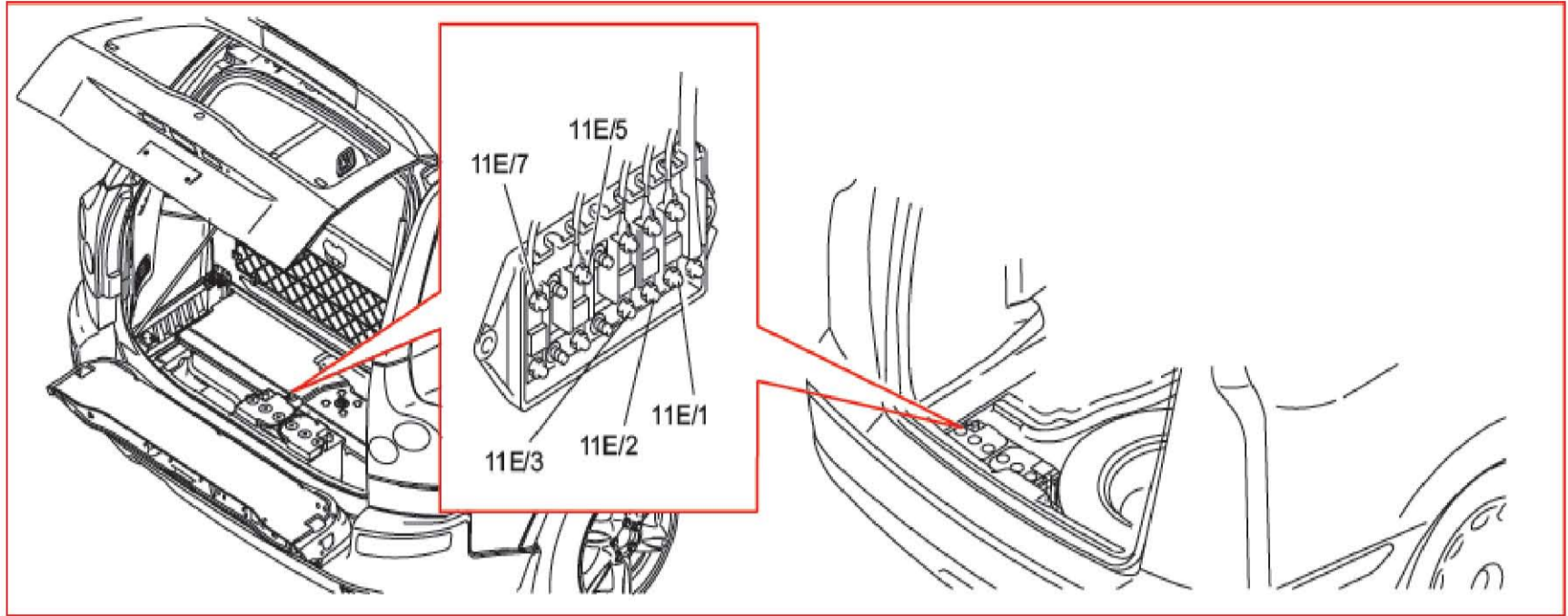

11E 电瓶旁的保险丝

编号	保险丝功能	经由	A
1	4/58 后电子模块 (REM) 主保险丝使用于: F1-F38	-	60
2	11 F/1 行李厢辅助保险丝盒内之保险丝	-	40
4	4/56 中央电子模块 (CEM) 主保险丝使用于: F1-F2, F11, F13-F16, F26-F30, F33	-	50
5	4/56 中央电子模块 (CEM) 主保险丝使用于: F3, F5-F10, F17-F23, F31-F32, F34	-	50
6	11C/1-5 乘客厢保险丝盒内的保险丝, V70	-	50
	11C/1, 3-6 乘客厢内保险丝盒的保险丝, XC90	-	
7	11C/6-13 乘客厢保险丝盒内的保险丝, V70	-	50
	11C/2, 9-14 乘客厢内保险丝盒的保险丝, XC90	-	

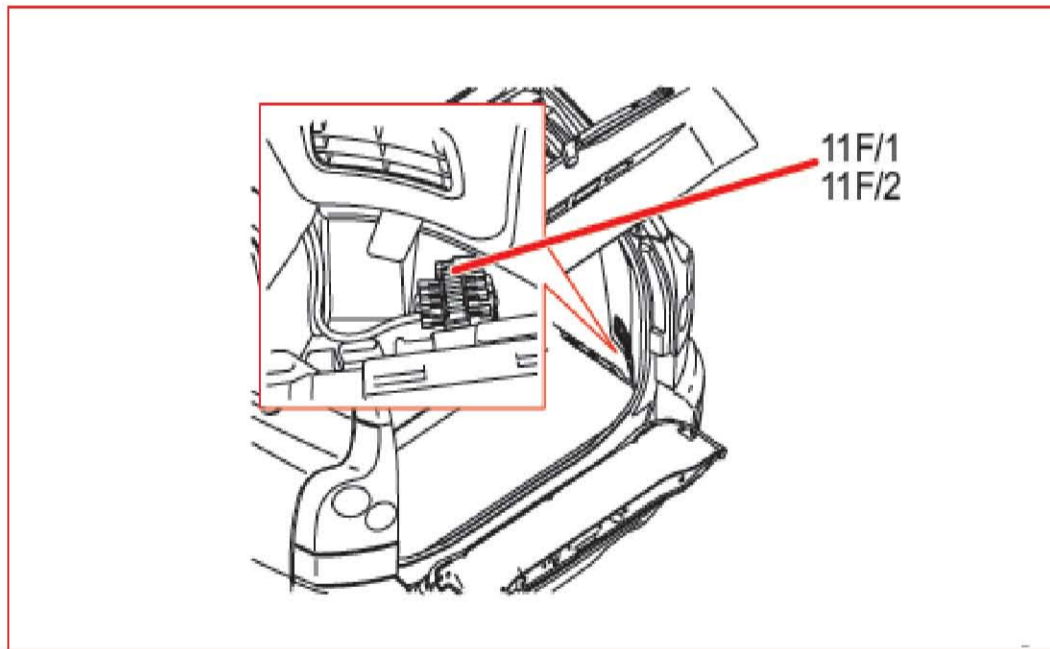

11F/1-2 行李厢辅助保险丝盒内的保险丝, XC90

编号	保险丝功能	经由	A
1	16/122 后部音响分离模块 (RAS), XC90	-	10
	16/124 后座娱乐系统控制模块 (RSE), +30 馈电	-	
2	16/124 后座娱乐系统控制模块 (RSE), X 馈电	-	5

8). 中央电子模块 (CEM) F1-F16

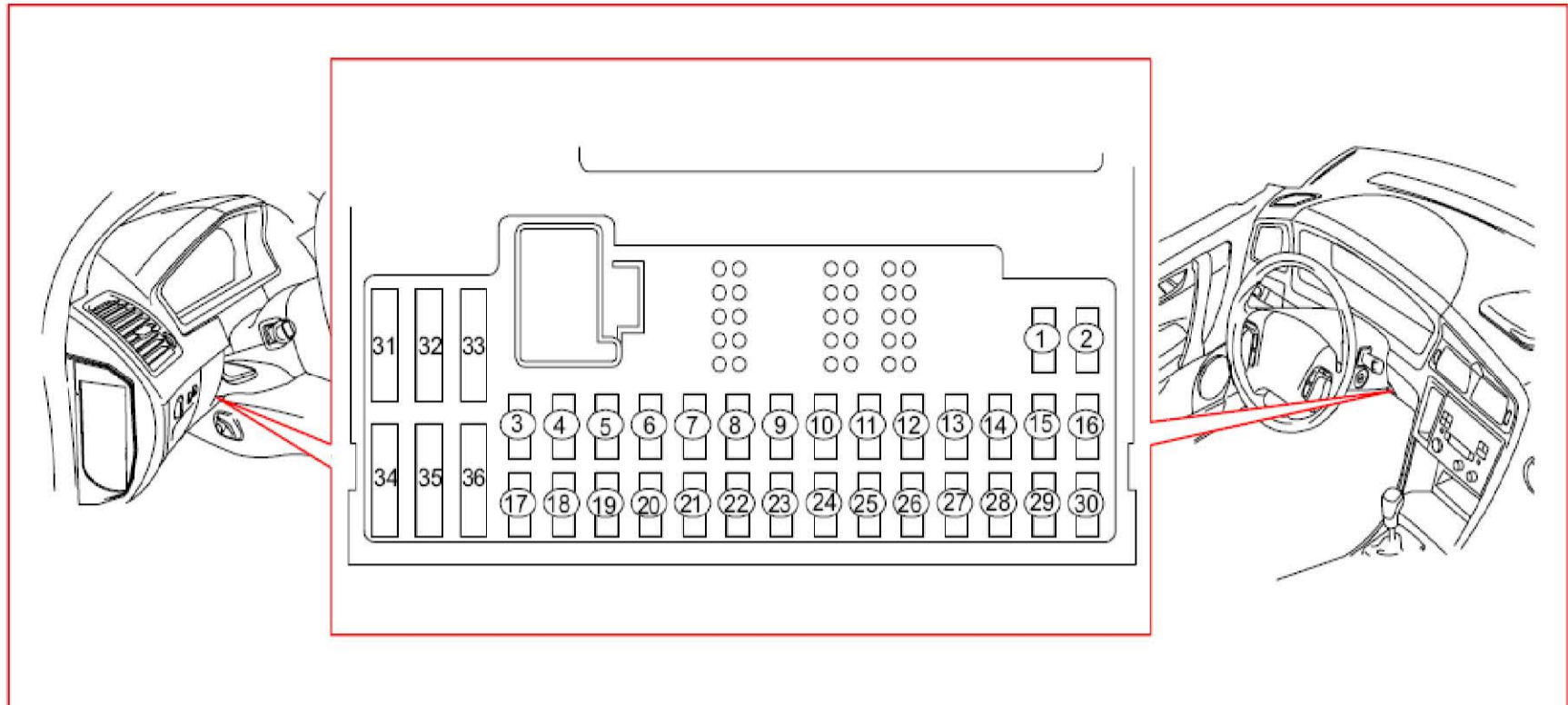

4/56 中央电子模块 (CEM)

编号	保险丝功能	经由	A
F1	9/13 座椅加热器模块 (SHM) , 右侧	-	15
F2	9/12 座椅加热器模块 (SHM) , 左侧	-	15
F3	16/10 喇叭 1 16/11 喇叭 2, V70	--	15
F5	16/46 多媒体显示, XC90 16/94 信息娱乐控制模块 (ICM), XC90 16/106 控制模块, CD 唱盘 (MP2), XC90 16/107 控制模块, MD 唱盘 (MP1), XC90 16/108 多媒体模块 (MMM), XC90 54/112 信息娱乐系统电线束接头, 增大电源 D, XC90	- - - - - -	10
F8	16/35 警报器控制模块 (SCM)	-	5
F9	3/9 煞车灯接点	-	5
F10	3/112 恒温控制模块 (CCM) 4/7 燃烧预热模块 (CPM) 4/52 电动座椅模块 (PSM) 5/1 驾驶员信息模块 (DIM) 6/48 调节风门马达模块 (DMM), 再循环 6/69 阻尼马达模块 (DMM) , 通风/ 地板/ 除霜 6/95 阻尼马达模块 (DMM) , 温度控制, 左侧 6/96 阻尼马达模块 (DMM) , 温度控制, 右侧 6/102 阻尼马达模块 (DMM) , 除霜 6/103 阻尼马达模块 (DMM) , 地板/ 通风 7/93 乘客重量感知器 (OWS) 7/159 空气质量感知器 (AQS)	- - - - - - - - - - - - -	10
F11	9/1 前部 12V 插座 9/25 后部 12V 插座 11 F/2 行李厢辅助保险丝盒内之保险丝	- - -	15
F14	6/3 右头灯雨刷马达, V70 6/4 左头灯雨刷马达 V70	--	15
F15	4/16 煞车控制模块 (BCM)	-	5
F16	4/99 电子动力转向控制模块 6/38 左头灯调节马达 6/39 右头灯调节马达 8/76 双燃油燃油箱阀 8/88 电磁线圈, 燃油箱 CNG 后, 双燃油 8/89 电磁线圈, 燃油箱 CNG 左前, 双燃油 8/90 电磁线圈, 燃油箱 CNG 右前, 双燃油 10/1 左前灯壳体, 双氙灯 10/2 右前灯壳体, 双氙灯	- - - 4/58 4/58 4/58 4/58 - -	10

9). 中央电子模块 (CEM) F17-F34

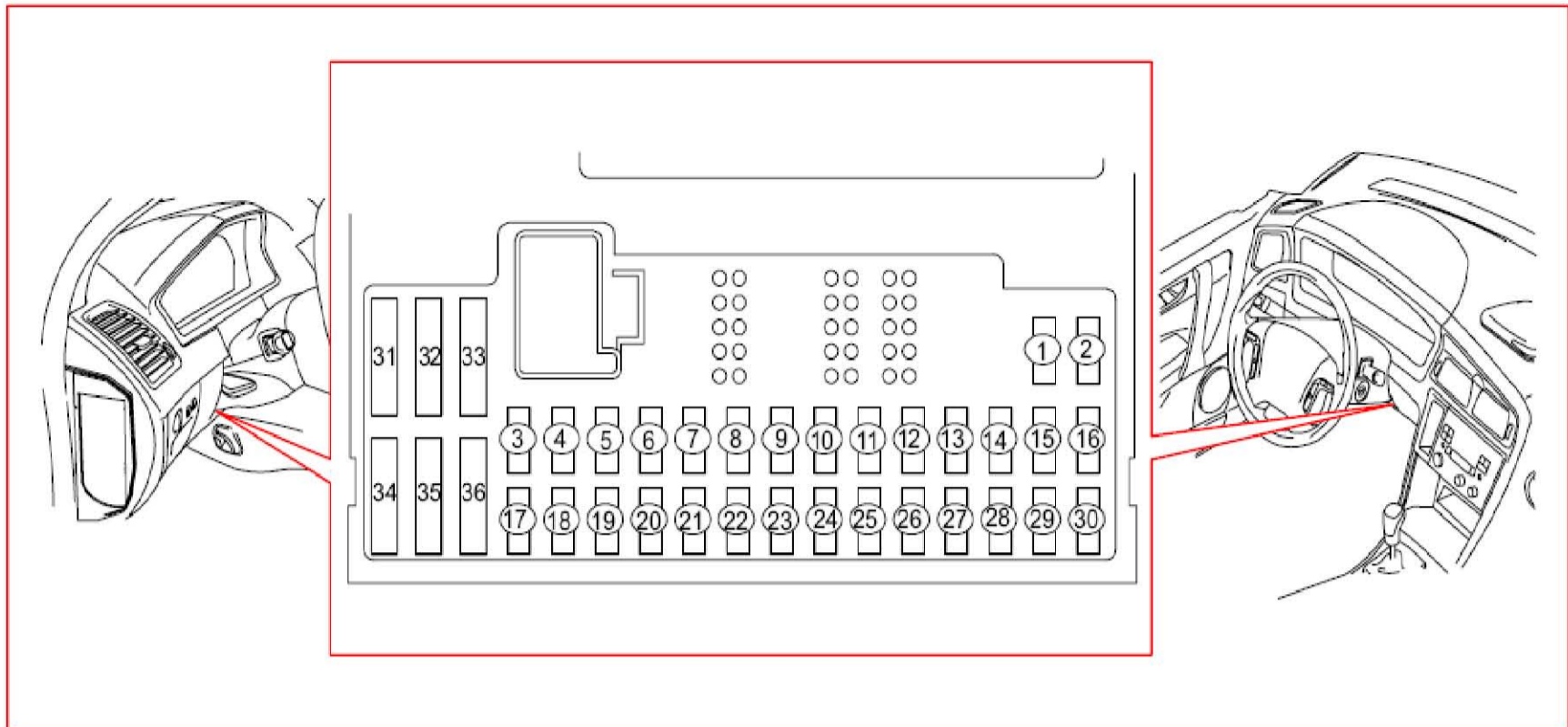

4/56 中央电子模块 (CEM)

编号	保险丝功能	经由	A
F17	10/5 左前雾灯	-	7.5
F18	10/6 右前雾灯	-	7.5
F21	3/156 排文件杆模块 (GSM)	-	10
	4/28 变速箱控制模块 (TCM)	-	
	8/36 排文件锁电磁线圈	3/156	
	8/134 手排倒档锁定电磁线圈	-	
F22	10/68 左远光灯	-	10
F23	10/64 右远光灯	-	10
F28	3/27 电动乘客座模块	-	5
	16/1 音响模块 (AUD), V70	-	
	16/46 RTI 显示器, 附件, V70	-	
	16/93 行动电话免提控制模块, V70	-	
F33	6/114 真空泵	8/84	20
F34	6/3 右头灯雨刷马达, V70	-	15
	6/4 左头灯雨刷马达 V70	-	
	6/127 清洗器马达	-	

10). 后电子模块 (REM) F1-F19

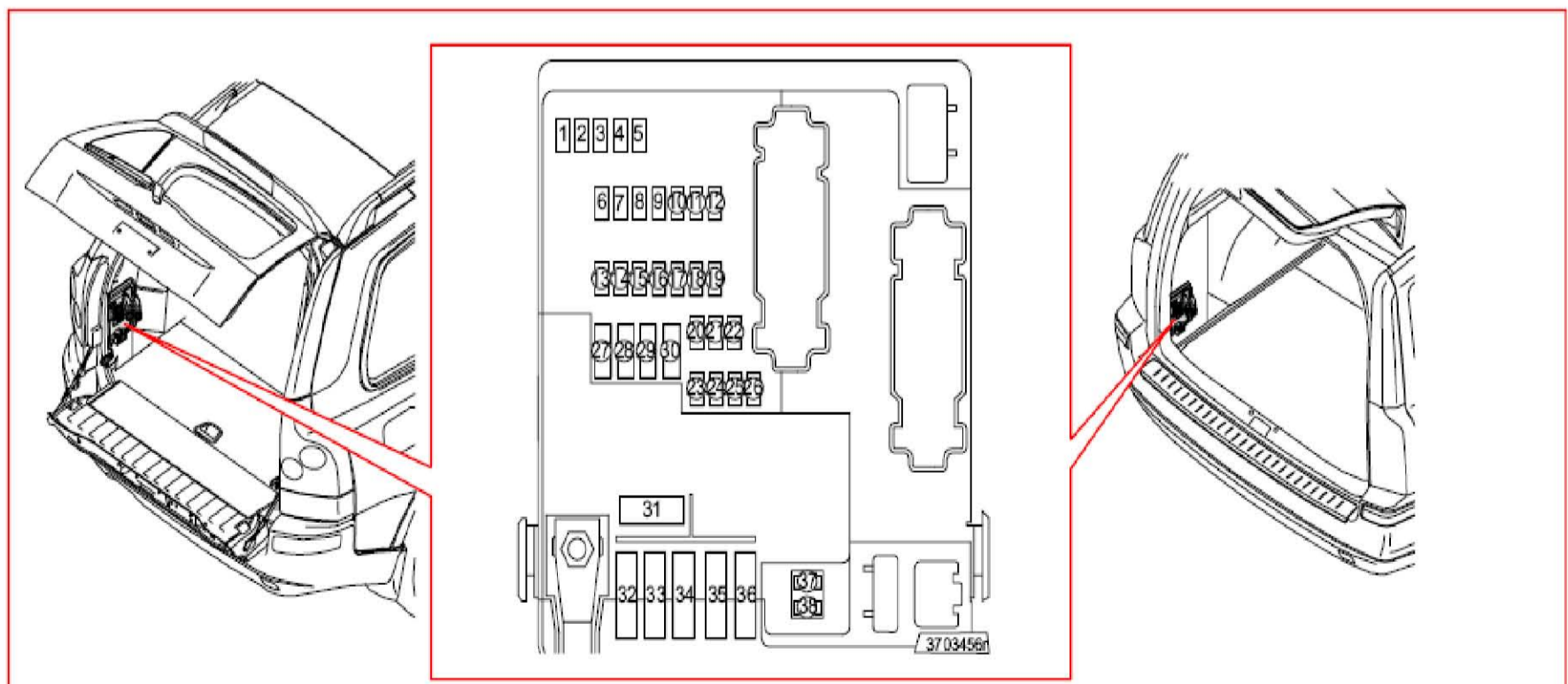

4/58 后电子模块 (REM)

编号	保险丝功能	经由	A
F1	10/48 右倒车灯	--	10
	10/55 左倒车灯		

编号	保险丝功能		经由	A
F2	10/3	牌照灯	-	20
	10/19	辅助刹车灯	-	
	10/44	右尾灯 1	-	
	10/46	右后雾灯	-	
	10/51	左后灯 1	-	
	10/53	左后雾灯	-	
	10/45	右尾灯 2, V70	-	
	10/52	左尾灯 2, V70	-	
	10/173	行李厢照明灯, 尾门, XC90		
F3	4/78	附件电子模块 (AEM)	-	15
	4/106	遥控停车加热器启动控制模块	-	
F5	4/58	后电子模块 (REM)	-	10
F6	16/15	CD 换片匣, V70	-	7.5
	16/36	电视接收器, V70	16/45	
	16/45	道路交通信息模块 (RTI), V70	-	
	16/46	RTI 显示器, 附件, V70	-	
	16/110	天线控制模块 (ATM), XC90	-	
	54/98	后部座椅娱乐系统电线束接头, 电源 30, XC90	-	
F7	17/39	13 脚插座, 拖车电缆线束	-	15
F8	17/19	12V 插座, 行李厢	-	15
F9	2/139	右后车门死锁继电器	-	20
	3/86	右后电动车窗开关	-	
	6/93	右后门电动车窗马达	3/86	
F10	2/138	左后车门死锁继电器	-	20
	3/85	左后电动车窗开关	-	
	6/92	左后电动车窗马达	3/85	
F13	8/85	温度调节开关与汽油滤清器发热	-	15
F14	16/79	低音喇叭, V70	-	15
	6/76	空调控制系统, 后侧 XC90	-	
	16/79	超低音喇叭模块 (SUB), XC90	-	
F19	6/32	后车窗雨刷马达	-	15

11). 后电子模块 (REM) F20-F38

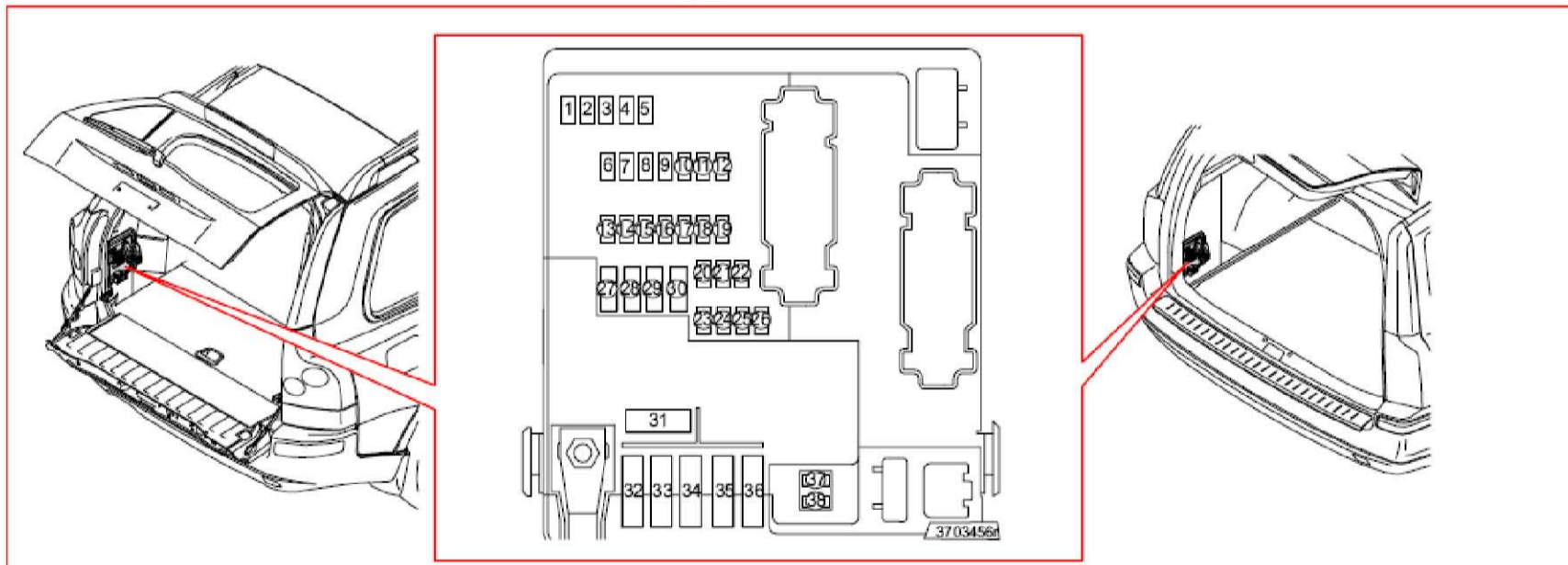

4/58 后电子模块 (REM)

编号	保险丝功能		经由	A
F20	17/38	7 脚插座, 拖车电缆线束	-	20
	17/39	13 脚插座, 拖车电缆线束	-	
F23	4/82	微分电子模块 (DEM)	-	7.5
F24	4/84	悬架模块 (SUM), V70	-	15
F26	4/86	停车辅助模块 (PAM)	-	5
F27		F20、F23、F24、F26 的总保险丝	-	30
F28	3/76	左后车门锁单元	-	15
	3/77	右后车门锁单元	-	
	3/78	行李厢盖锁单元	-	
	6/37	油箱盖上锁马达	-	

编号	保险丝功能		经由	A
F29	4/110	拖车模块 - 位置灯 - 左侧方向指示灯	- - -	25
	26/4	拖车钩电线束转换器 - 位置灯 - 左侧方向指示灯	- - -	
F30	4/110	拖车模块 - 煞车灯 - 雾灯 - 右侧方向指示灯	- - - -	25
F31		主保险丝使用于: F37-F38	-	40
F37	9/2	电热后车窗	-	20
F38	9/2	电热后车窗	-	20

LAUNCH