

2. 罩与盖

2.1 发动机罩

2.1.1 拆卸

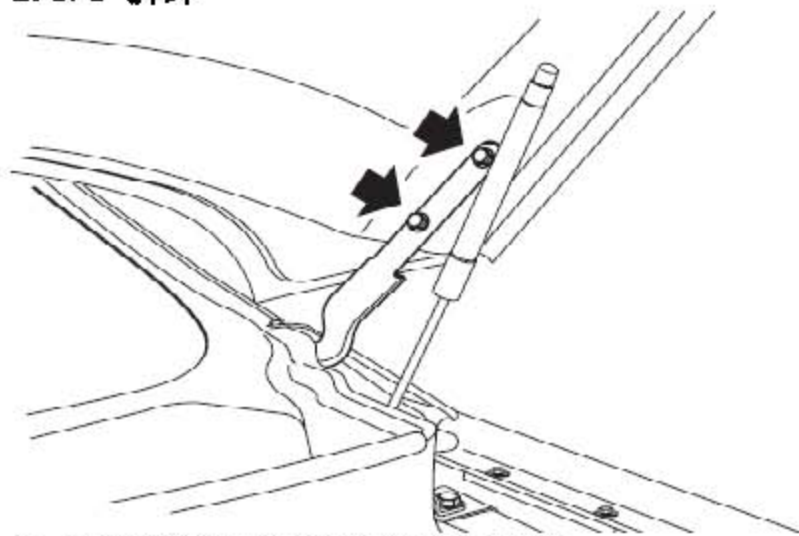

1). 拆下将铰链固定到发动机罩上的螺栓。



2). 借助帮助，撑住发动机罩，松开将气弹簧固定到发动机罩上的弹簧夹，而后取下发动机罩。

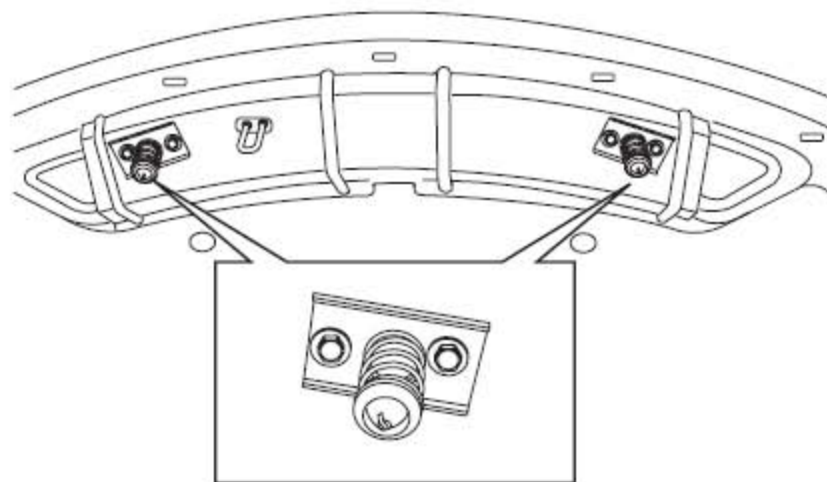

- 3). 拧开将两个发动机罩锁扣固定到发动机罩总成上的4个螺栓。
- 4). 取下发动机罩隔音衬垫。

2.1.2 安装

- 1). 装上发动机罩隔音衬垫。
- 2). 把发动机罩锁扣装到发动机罩总成上。
- 3). 借助帮助，将发动机罩定位到铰链处。拧上螺栓，但暂时不要拧紧。
- 4). 连接气弹簧到发动机罩总成并用卡扣固定。
- 5). 调整并检查发动机罩总成与两个前翼板和水箱上横梁的对准情况。
- 6). 拧紧固定发动机罩铰链总成到发动机罩总成的螺栓至20-29Nm。

2.2 发动机罩检查与调整

2.2.1 检查

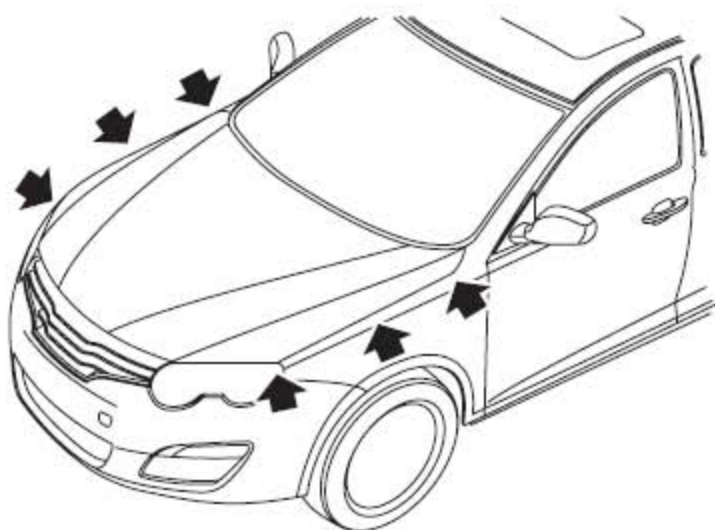

- 1). 检查发动机罩的定位。发动机罩到前翼板的曲线必须流畅。发动机罩和前翼板之间的间隙必须均匀。发动机罩的前角必须和前翼板水平。

2.2.2 调整

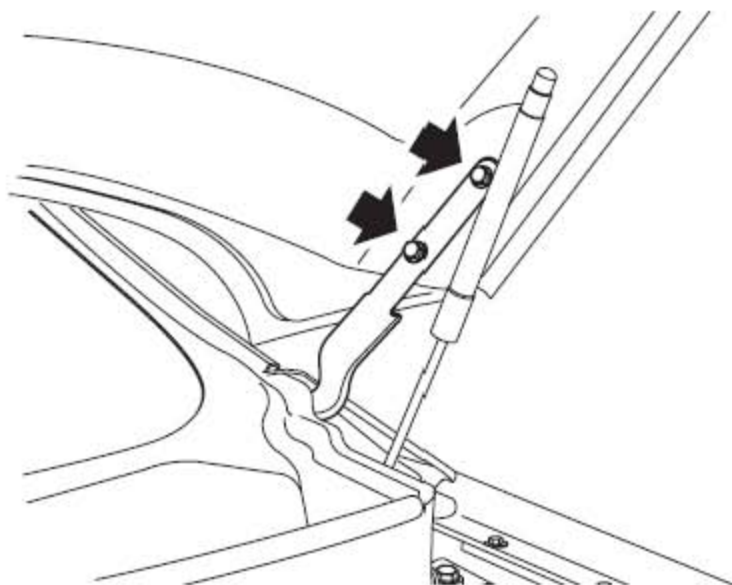

1). 调整发动机罩的后部:

- A). 用非永久性记号笔标记好发动机罩铰链的外廓。
- B). 松开把铰链固定到发动机罩上的螺栓。
- C). 调整发动机罩的位置以使发动机罩能与前翼板对准。
- D). 拧紧铰链螺栓至 20-29 Nm。

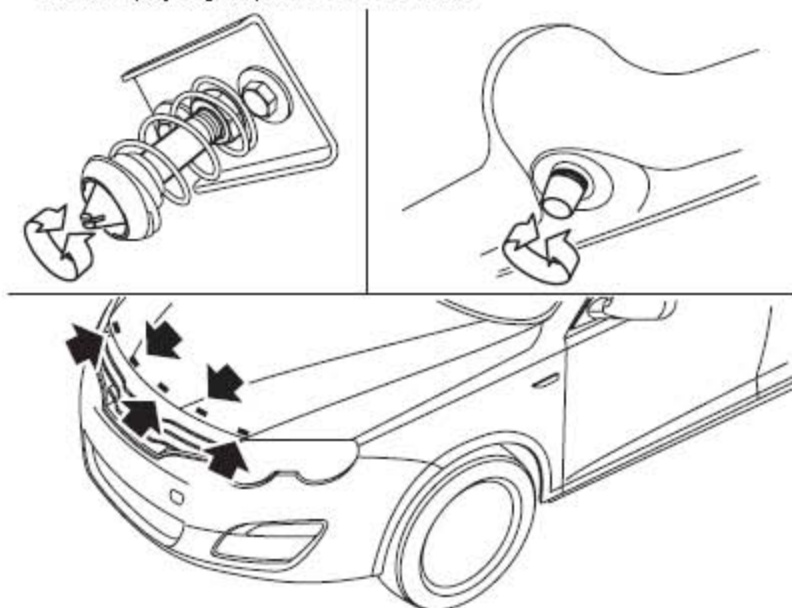

2). 调整发动机罩的前部:

- A). 松开锁扣锁紧螺母。
- B). 调整锁扣和发动机罩缓冲块以使发动机罩能与前翼板对准。
- C). 拧紧锁扣锁紧螺母。

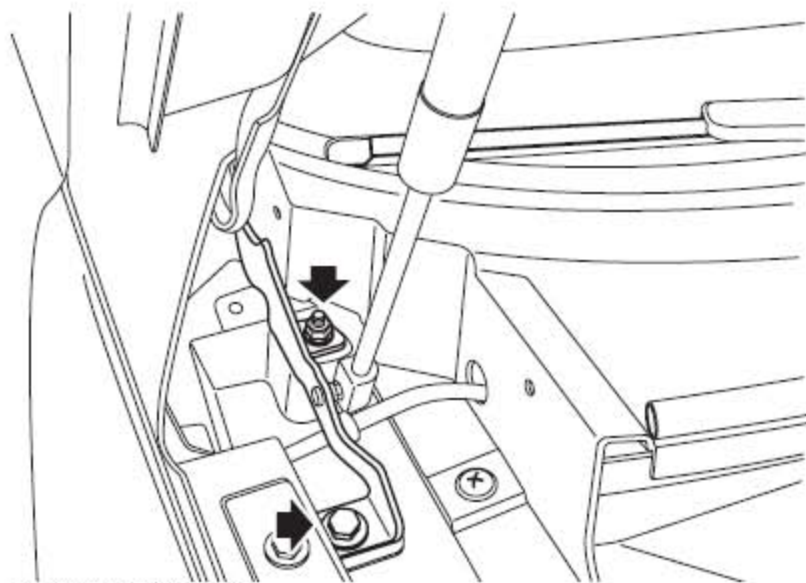

3). 调整间隙/前角:

- A). 用非永久性记号笔标记好车身上两个铰链的外廓。
- B). 松开把铰链固定到车身上的螺栓。
- C). 调整发动机罩的横向和前/后方向上的位置以使发动机罩能与前翼板对准，其前角能与前翼板水平。
- D). 拧紧铰链螺栓至20-29 Nm。

2.3 发动机罩隔音衬垫

2.3.1 拆卸

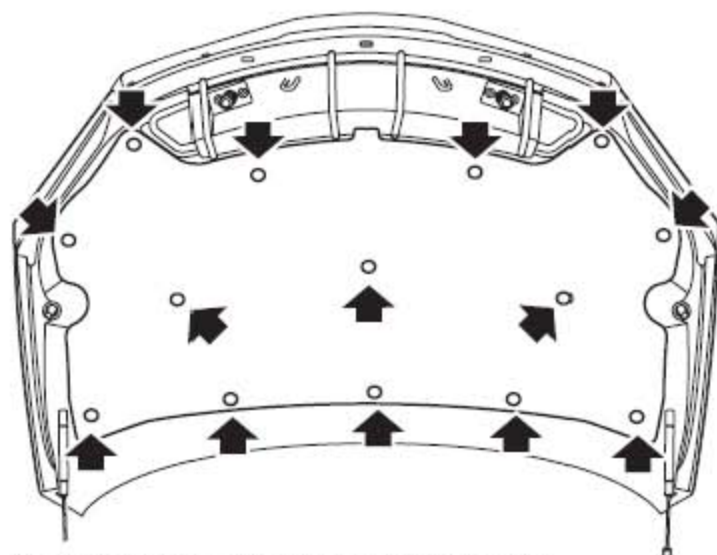

- 1). 拆下固定发动机罩隔音衬垫的14个卡扣
- 2). 拆下发动机罩隔音衬垫。

2.3.2 安装

- 1). 用卡扣定位并固定隔音衬垫。

2.4 发动机罩锁体总成

2.4.1 拆卸

1). 打开发动机罩。

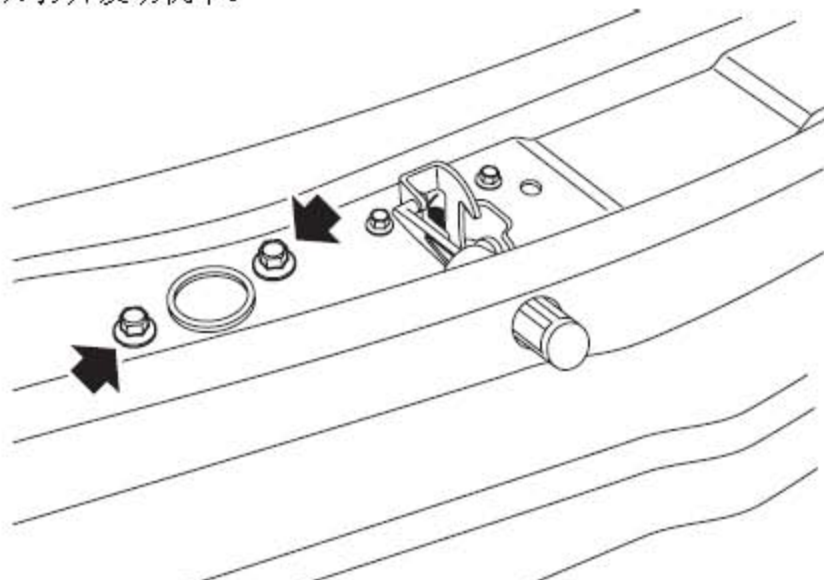

2). 取下将发动机罩锁体总成固定到水箱上横梁上的2个螺栓并拆下锁体总成。

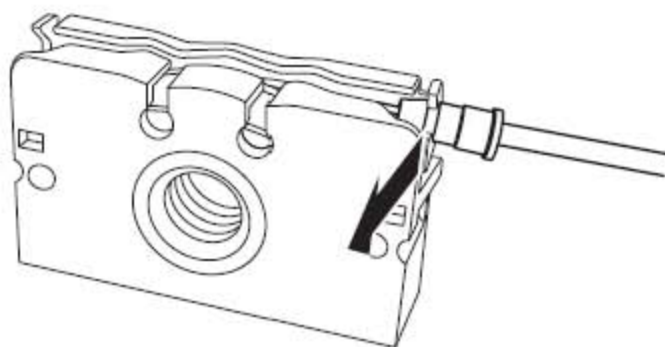

3). 从锁体总成上松开拉索。

2.4.2 安装

1). 定位并安装拉索到发动机罩锁体总成上。

2). 把发动机罩锁体总成定位到水箱上横梁上，装上螺栓并拧紧到 7-10 Nm。

3). 关闭发动机罩。

2.5 锁体总成控制拉索/杆一成对

2.5.1 拆卸

1). 拆下控制拉索。

2). 在另一侧重复操作。

2.5.2 安装

- 1). 装上控制拉索。
- 2). 在另一侧重复操作。

2.6 发动机罩安全钩

2.6.1 拆卸

- 1). 打开发动机罩。

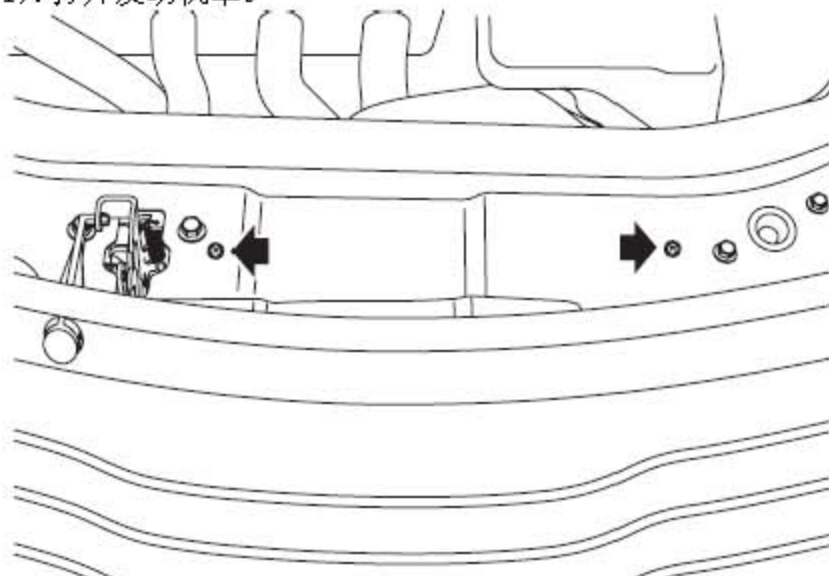

- 2). 拆下将空气滤清器进气管固定到水箱上横梁总成上的2个螺钉，并拆下该进气管。

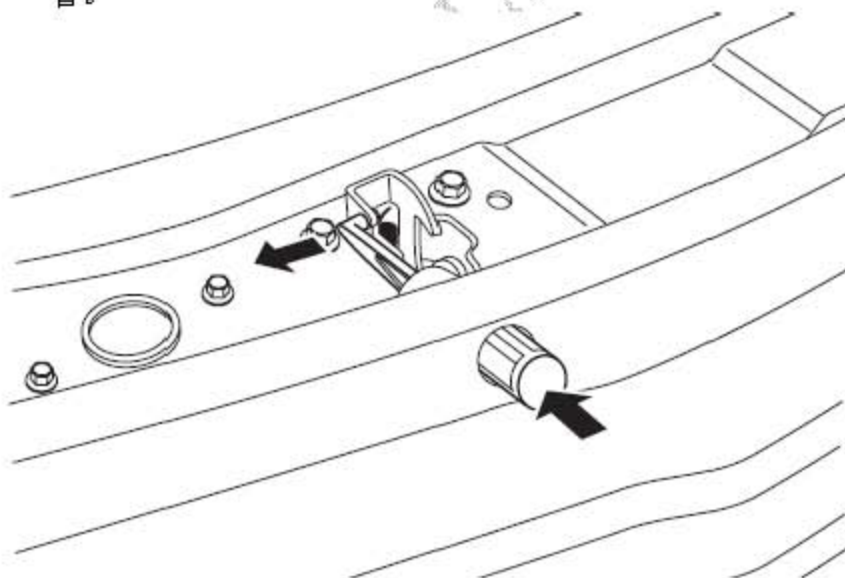

- 3). 松开并拆下发动机罩安全钩拉手。

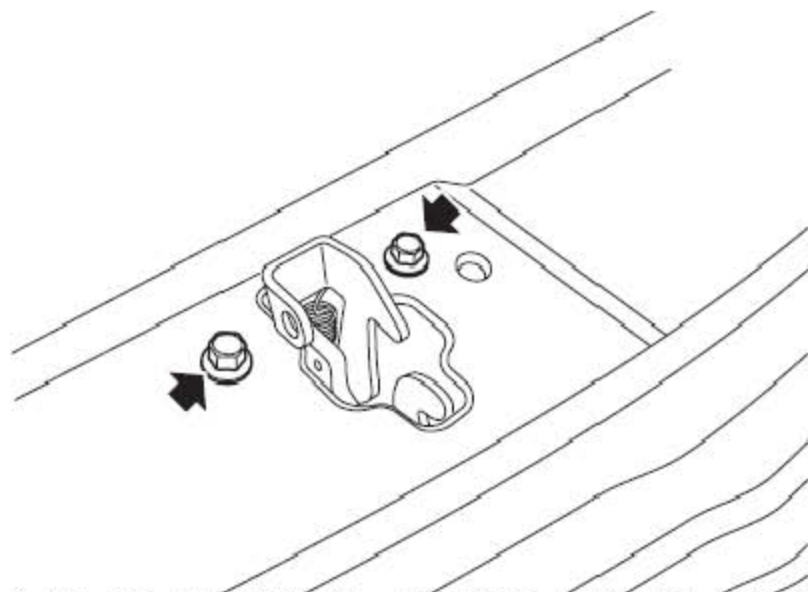

4). 标记安全钩的安装位置。拆下将安全钩固定到水箱上横梁上的2个螺栓。

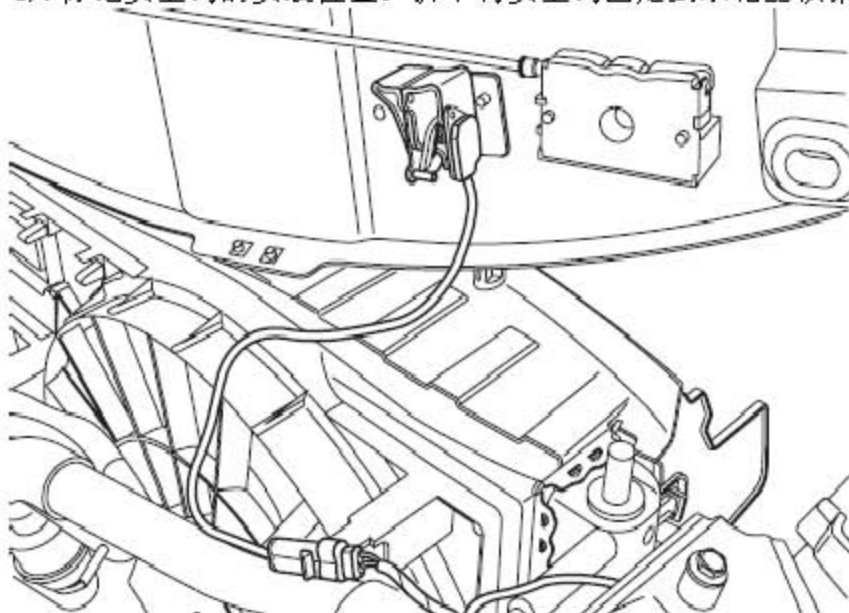

5). 拆下将安全钩连接器固定到线束上的扎带，断开连接器的连接并取下安全钩。

2.6.2 安装

- 1). 连接安全钩连接器并用扎带固定到线束上。
- 2). 将安全钩对准到水箱上横梁相应的安装位置。
- 3). 装上螺栓并拧紧到 7-10 Nm。
- 4). 装上空气滤清器进气管，并用螺钉拧紧。
- 5). 装上安全钩拉手，开启拉手并检查工作情况。
- 6). 关闭发动机罩。

2.7 燃油加油口盖板开闭器总成-电磁线圈/电机

2.7.1 拆卸

- 1). 断开蓄电池地线。
- 2). 取下行李箱右侧饰板。
- 3). 打开燃油加油口盖板并取下定位缓冲圈。

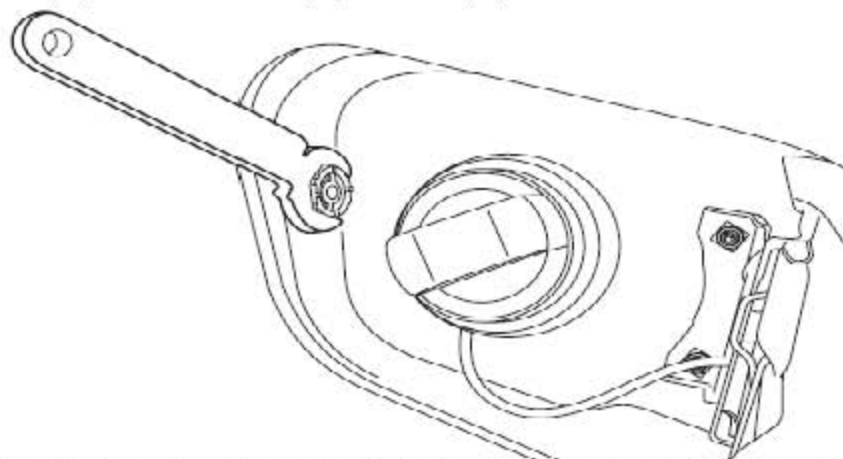

- 4). 用工具T54001转动将电磁线圈固定到车身上的塑料螺母1/4周。

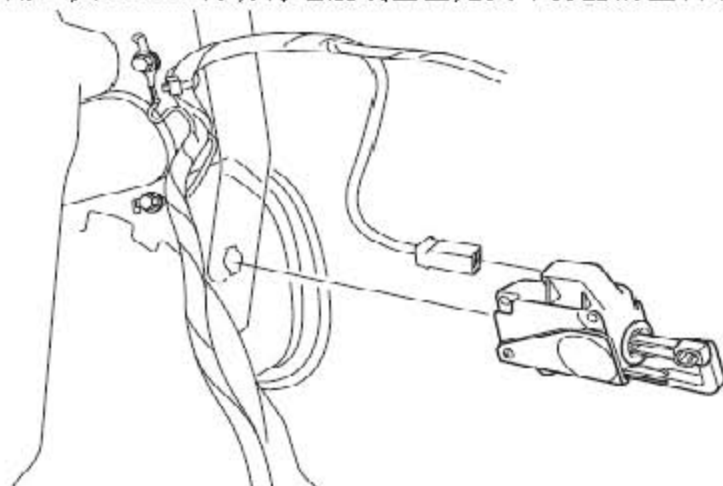

- 5). 从车身上取下螺母并松开电磁线圈。
- 6). 断开连接器的连接并取下电磁线圈。

2.7.2 安装

- 1). 连上连接器到电磁线圈。
- 2). 把电磁线圈装到车身上并用工具 T54001 固定塑料螺母。
- 3). 装上密封圈并关闭燃油加油口盖板开闭器。
- 4). 装上行李箱右侧饰板。

5). 连上蓄电池地线。

2.8 行李箱盖饰板

2.8.1 拆卸

1). 打开行李箱盖。

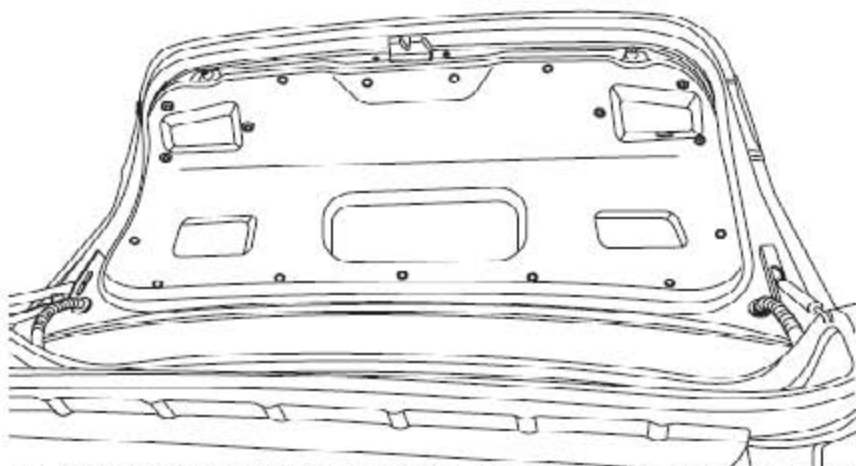

2). 取下将饰板固定到行李箱盖上的所有的卡扣并松开应急开启拉线。

3). 取下行李箱盖饰板。

2.8.2 安装

1). 装上行李箱盖饰板，并固定好应急开启拉线。

2). 将饰板装到行李箱盖上并用卡扣固定。

3). 用双面胶带，粘贴于行李厢内衬锁头区域与车身的连接部分。

4). 关闭行李箱盖。

2.9 行李箱锁体总成

2.9.1 拆卸

1). 拆下行李箱盖饰板。

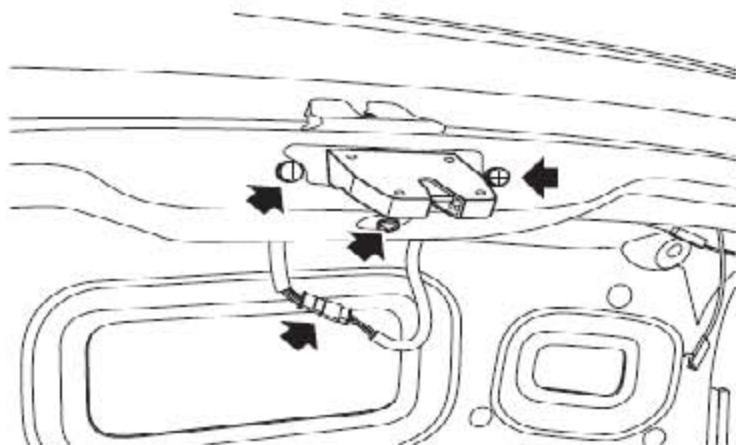

- 2). 取下将行李箱盖锁体总成固定到行李箱盖上的3个螺栓。
- 3). 断开锁体总成上连接器的连接。
- 4). 从行李箱盖孔中拉出拉索，而后取下锁体总成。

2.9.2 安装

- 1). 将锁体总成定位到行李箱盖上并连上连接器。
- 2). 将开启拉索穿过行李箱盖孔，用螺栓把锁体总成固定到行李箱盖上并拧紧到7 - 10Nm。
- 3). 装上行李箱盖饰板。

LAUNCH