

转向柱电子装置控制单元、点火起动开关

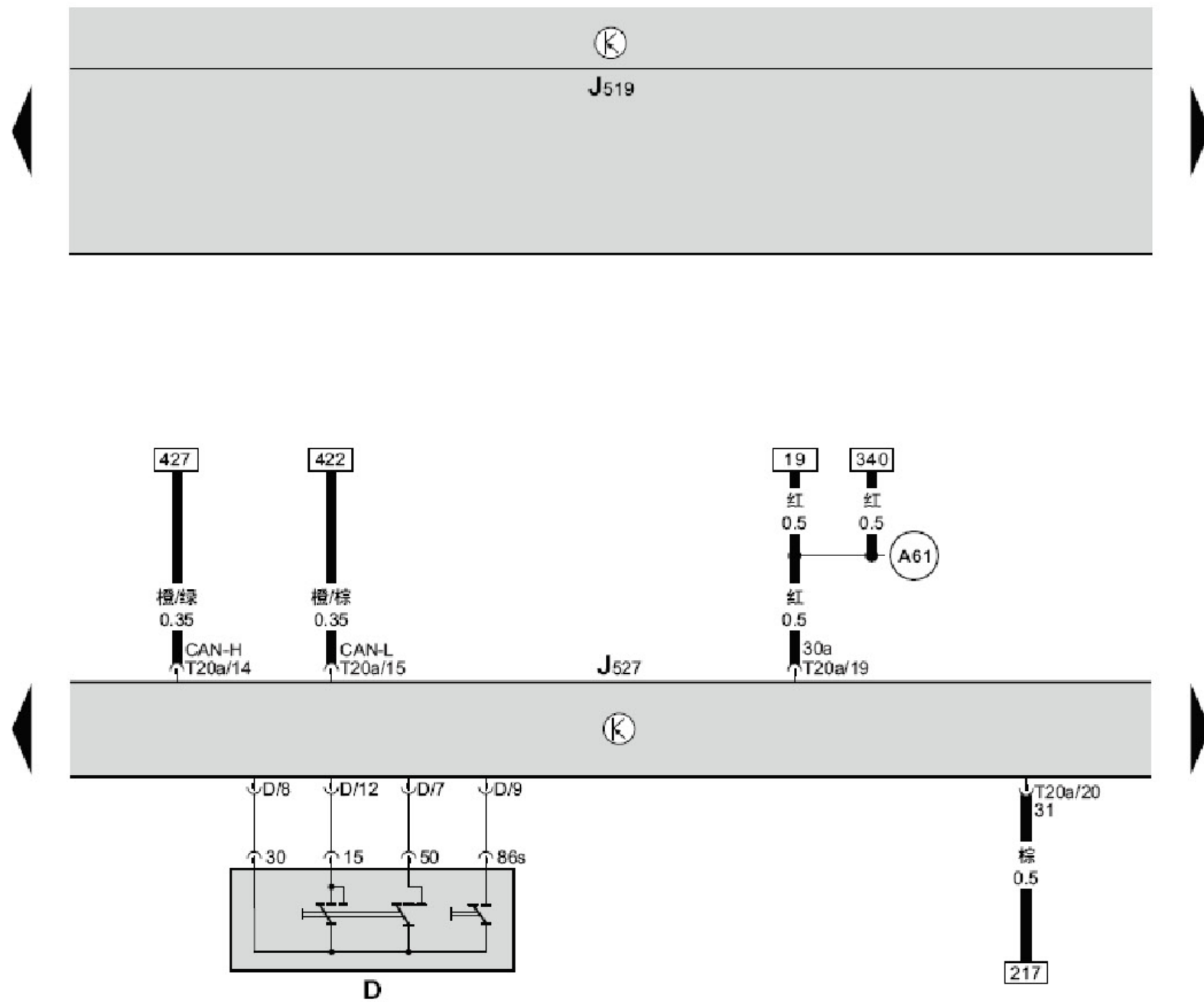

- D 一点火起动开关
- J519 —BCM 车身控制单元，在仪表板左侧下方
- J527 —转向柱电子装置控制单元，在转向柱上部
- T20a —20 针插头，黑色，转向柱电子装置控制单元插头
- Ⓚ —正极连接线 (30a)，在仪表板线束内

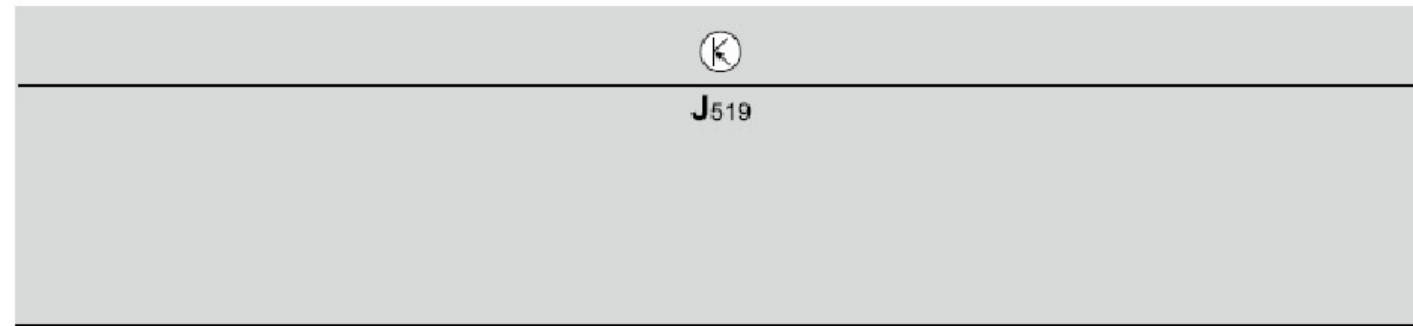

转向柱电子装置控制单元、转向信号灯开关、变光开关、安全气囊螺旋弹簧 / 带滑环的复位环、信号喇叭控制

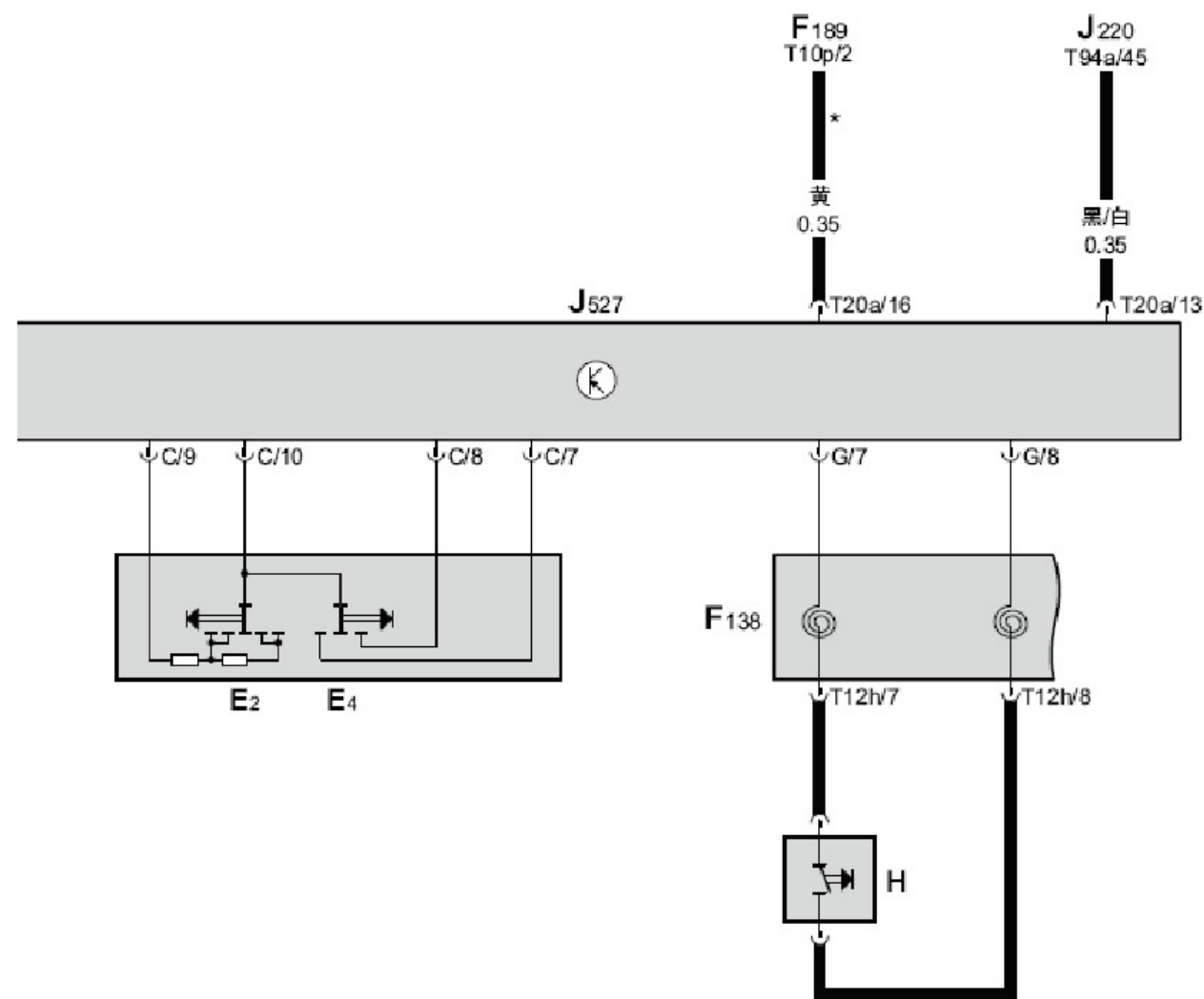

E2 一转向信号灯开关，在转向柱上部左侧拨杆上

E4 一变光开关，在转向柱上部左侧拨杆上

F138 一安全气囊螺旋弹簧 / 带滑环的复位环，在方向盘下方

F189 一 Tiptronic 开关，在选档杆上

H 一信号喇叭控制

J220 一 Motronic 发动机控制单元，在排水槽中部

J519 一 BCM 车身控制单元，在仪表板左侧下方

J527 一转向柱电子装置控制单元，在转向柱上部

T10p 一 10 针插头，黑色，在中央通道上，换档杆前部

T12h 一 12 针插头，黄色，在方向盘内

T20a 一 20 针插头，黑色，转向柱电子装置控制单元插头

T94a 一 94 针插头，黑色，Motronic 发动机控制单元插头

\* 一用于装备 6 档自动变速箱 KGV / KGU 的车型

## BCM 车身控制单元、数字钟

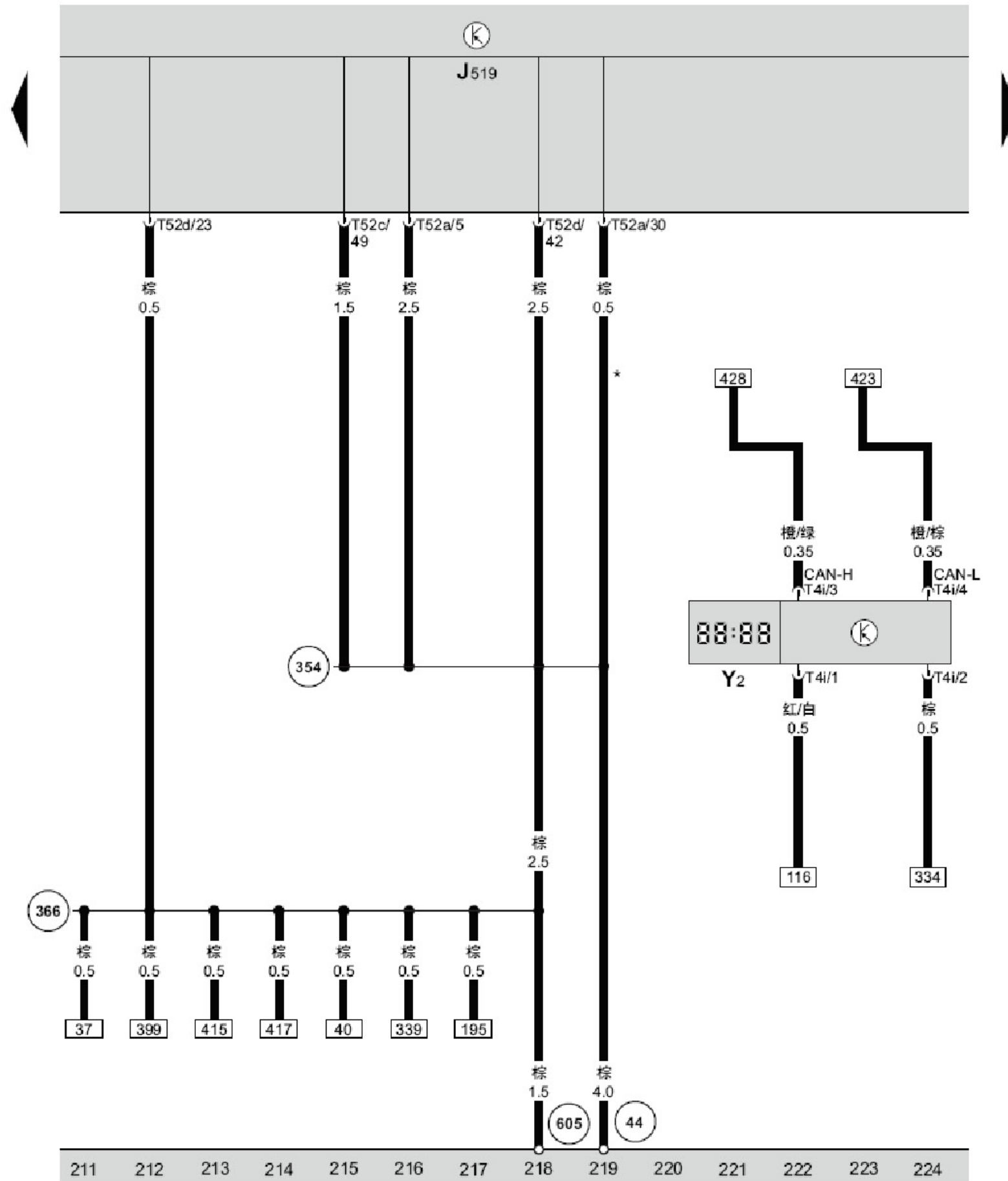

J519 — BCM 车身控制单元，在仪表板左侧下方

T4i — 4 针插头，黑色，数字钟插头

T52a — 52 针插头，棕色，在 BCM 车身控制单元上 C 号位

T52c — 52 针插头，白色，在 BCM 车身控制单元上 B 号位

T52d — 52 针插头，黑色，在 BCM 车身控制单元上 A 号位

Y2 — 数字钟，在中央通道后部

④④ — 接地点，在左侧 A 柱下部

③⑤④ — 接地连接线，在仪表板线束内

③⑥⑥ — 接地连接线，在仪表板线束内

⑥⑤⑤ — 接地点，在转向柱中部

\* — 用于装备 5 档手动变速箱 JQP 的车型

## BCM 车身控制单元、双音喇叭继电器、 倒车灯开关、喇叭

- F4 — 倒车灯开关，在发动机舱左侧，变速箱顶部前方  
 H2 — 高音喇叭，在左前纵梁前部保险杠内  
 H7 — 低音喇叭，在右前纵梁前部保险杠内  
 J4 — 双音喇叭继电器，在仪表板左侧下部继电器板上  
 3 ( II ) 号位 ( 449 继电器 )  
 J519 — BCM 车身控制单元，在仪表板左侧下方  
 T2aq — 2 针插头，黑色，高音喇叭插头  
 T2ar — 2 针插头，黑色，倒车灯开关插头  
 T2db — 2 针插头，黑色，低音喇叭插头  
 T52c — 52 针插头，白色，在 BCM 车身控制单元上 B 号位  
 T52d — 52 针插头，黑色，在 BCM 车身控制单元上 A 号位  
 (A20) — 正极连接线 ( 15a )，在仪表板线束内  
 (A27) — 连接线，在仪表板线束内  
 (A52) — 正极连接线 ( 30a )，在仪表板线束内  
 \* — 用于装备 5 档手动变速箱 JQP 的车型

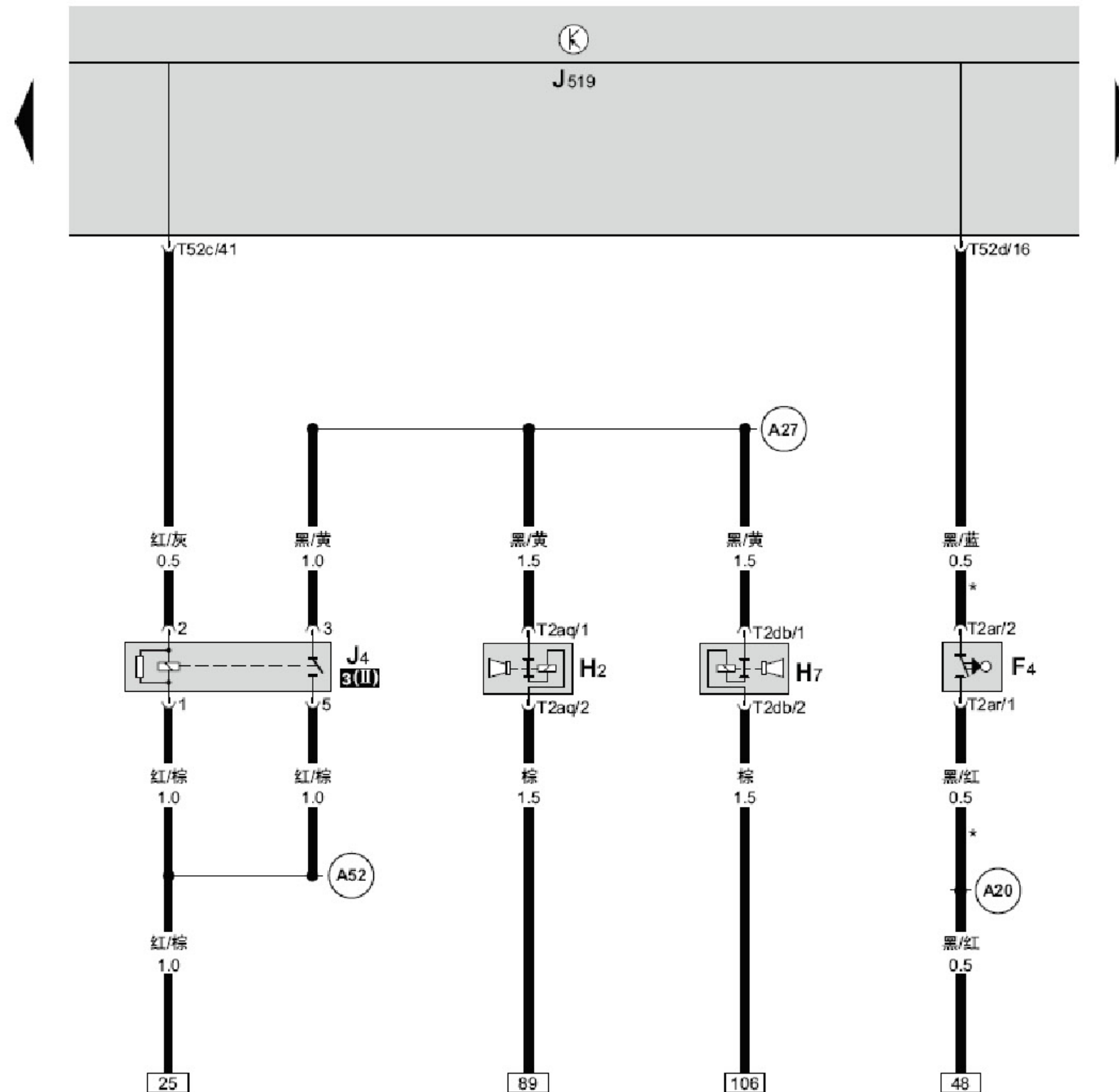

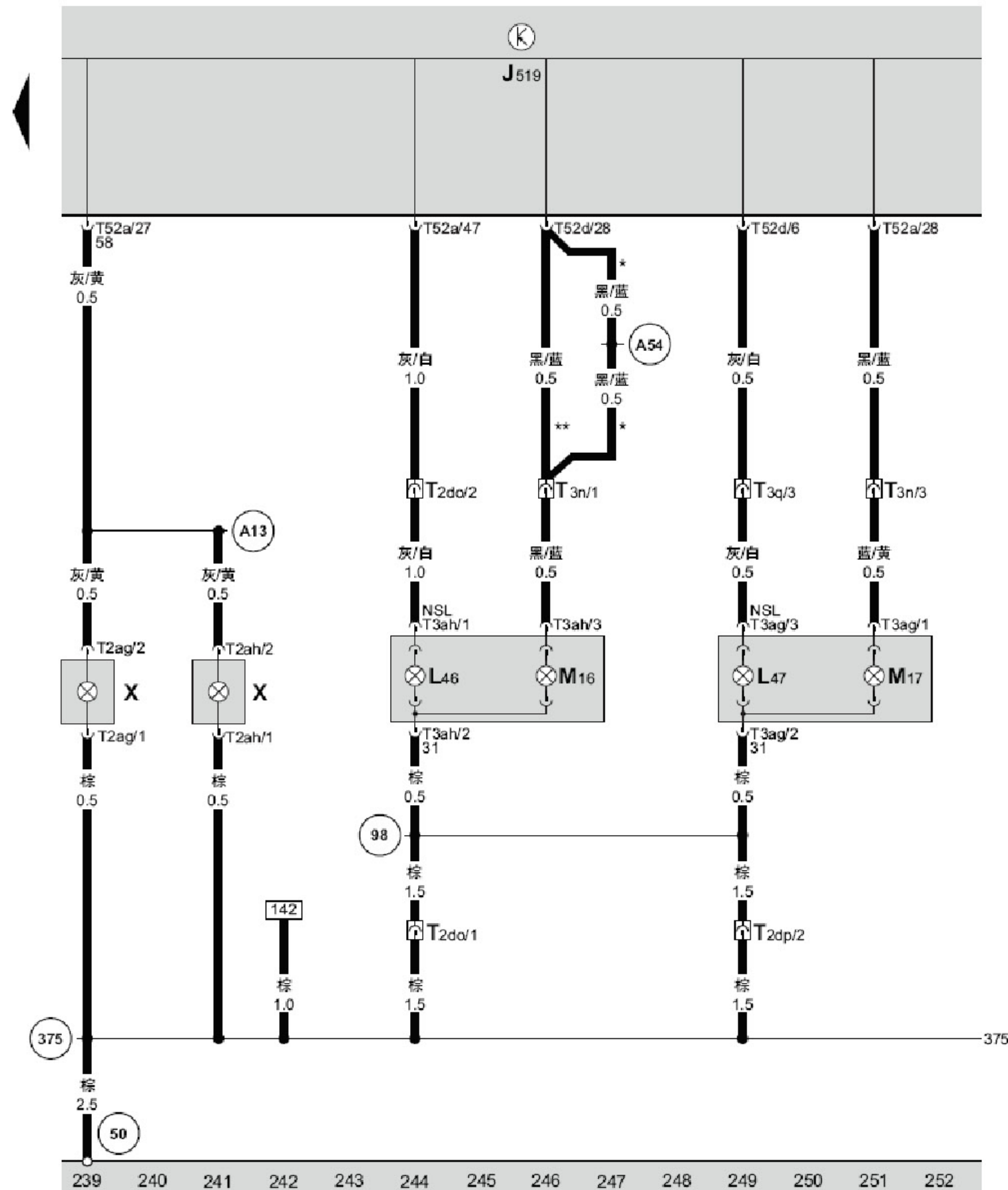

## BCM 车身控制单元、后雾灯灯泡、倒车灯灯泡、牌照灯

J519 — BCM 车身控制单元，在仪表板左侧下方

L46 — 左侧后雾灯灯泡，在行李箱盖后部左侧

L47 — 右侧后雾灯灯泡，在行李箱盖后部右侧

M16 — 左侧倒车灯灯泡，在行李箱盖后部左侧

M17 — 右侧倒车灯灯泡，在行李箱盖后部右侧

T2ag — 2 针插头，黑色，牌照灯插头

T2ah — 2 针插头，黑色，牌照灯插头

T2do — 2 针插头，蓝色，在行李箱盖左侧

T2dp — 2 针插头，黑色，在行李箱盖左侧

T3n — 3 针插头，蓝色，在行李箱盖左侧

T3q — 3 针插头，黑色，在行李箱盖左侧

T3ag — 3 针插头，黑色，右尾灯插头

T3ah — 3 针插头，黑色，左尾灯插头

T52a — 52 针插头，棕色，在 BCM 车身控制单元上 C 号位

T52d — 52 针插头，黑色，在 BCM 车身控制单元上 A 号位

X — 牌照灯，在后保险杠中部

50 — 接地点，在行李箱左侧，近尾灯处

98 — 接地连接线，在左侧后盖转接线束内

375 — 接地连接线，在仪表板线束内

A13 — 连接线（牌照灯），在仪表板线束内

A54 — 连接线，在仪表板线束内

\* — 用于装备自动防眩目安全内后视镜的车型

\*\* — 用于装备机械防眩目安全内后视镜的车型

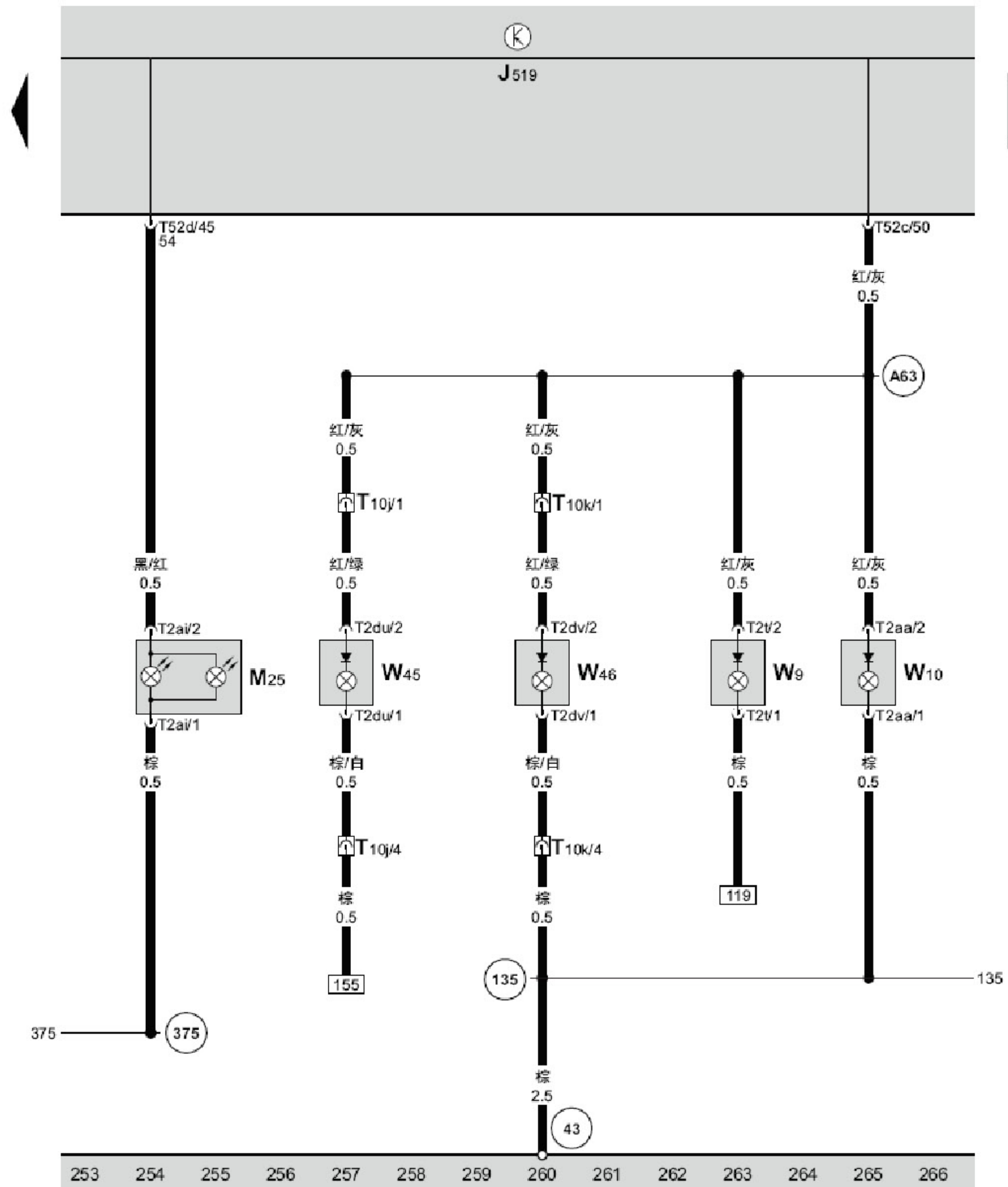

## BCM 车身控制单元、高位刹车灯灯泡、脚部空间照明灯

- J519 — BCM 车身控制单元, 在仪表板左侧下方
- M25 — 高位刹车灯灯泡, 在后挡风玻璃上方中部
- T2t — 2 针插头, 黑色, 左侧脚部空间照明灯插头
- T2aa — 2 针插头, 黑色, 右侧脚部空间照明灯插头
- T2ai — 2 针插头, 黑色, 高位刹车灯灯泡插头
- T2du — 2 针插头, 黑色, 左后脚部空间照明灯插头
- T2dv — 2 针插头, 黑色, 右后脚部空间照明灯插头
- T10j — 10 针插头, 黑色, 在驾驶员座椅左侧下方, 插头支架上
- T10k — 10 针插头, 黑色, 在前座乘客座椅右侧下方, 插头支架上
- T52c — 52 针插头, 白色, 在 BCM 车身控制单元上 B 号位
- T52d — 52 针插头, 黑色, 在 BCM 车身控制单元上 A 号位
- W9 — 左侧脚部空间照明灯, 在仪表板左侧下方, 近左 A 柱处
- W10 — 右侧脚部空间照明灯, 在仪表板右侧下方, 近右 A 柱处
- W45 — 左后脚部空间照明灯, 在驾驶员座椅底部后部中间
- W46 — 右后脚部空间照明灯, 在前座乘客座椅底部后部中间
- 43 — 接地点, 在右侧 A 柱下部
- 135 — 接地连接线, 在仪表板线束内
- 375 — 接地连接线, 在仪表板线束内
- A63 — 连接线 (脚部空间照明), 在仪表板线束内

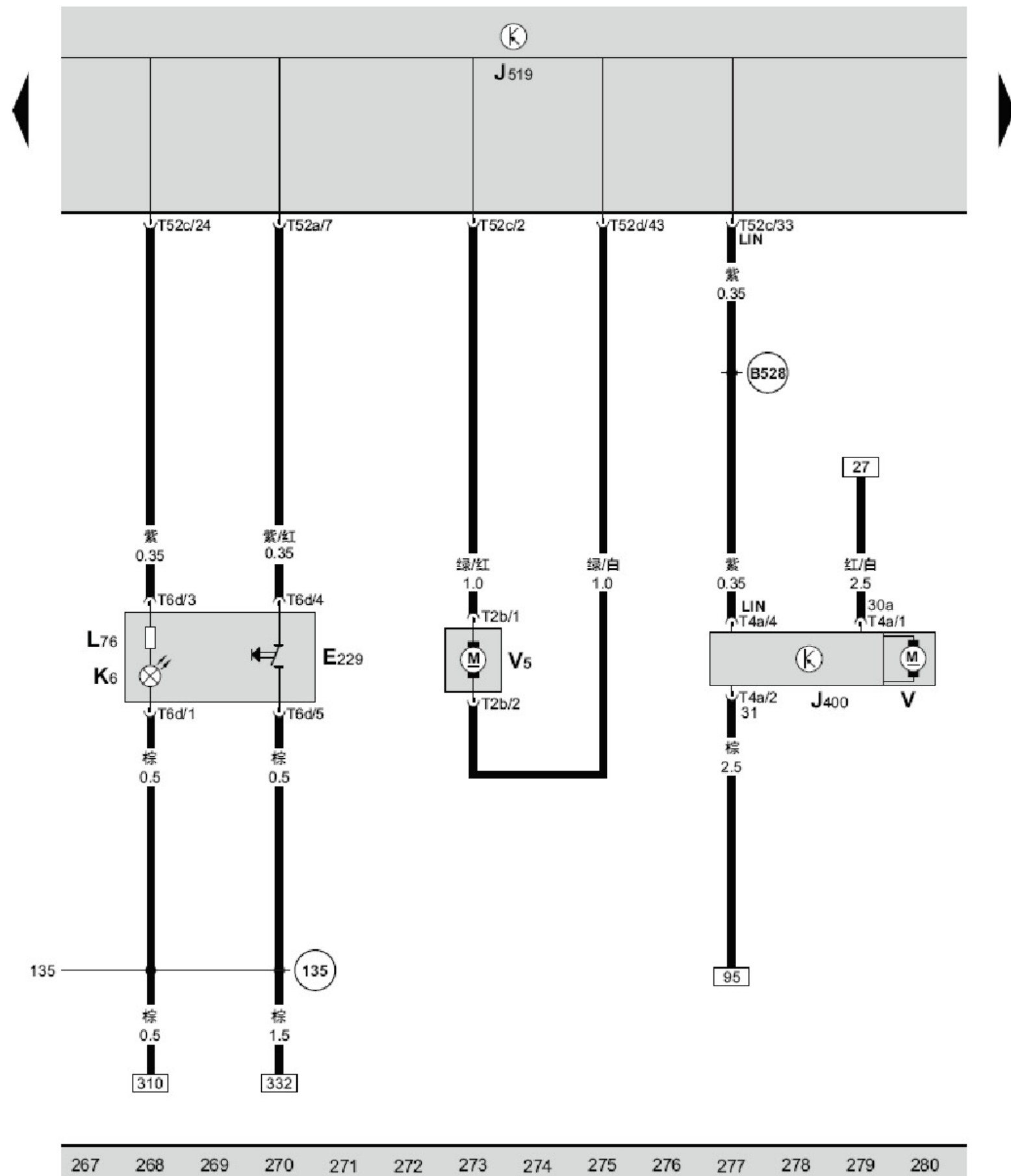

BCM 车身控制单元、刮水器马达控制单元、  
车窗玻璃刮水器马达、车窗玻璃清洗泵、  
报警灯按钮、闪烁报警装置指示灯、按钮照明

- E229 — 报警灯按钮，在仪表板中部出风口下方  
 J400 — 刮水器马达控制单元，在排水槽左侧  
 J519 — BCM 车身控制单元，在仪表板左侧下方  
 K6 — 闪烁报警装置指示灯  
 L76 — 按钮照明  
 T2b — 2 针插头，黑色，车窗玻璃清洗泵插头  
 T4a — 4 针插头，黑色，刮水器马达控制单元插头  
 T6d — 6 针插头，黑色，报警灯按钮插头  
 T52a — 52 针插头，棕色，在 BCM 车身控制单元上 C 号位  
 T52c — 52 针插头，白色，在 BCM 车身控制单元上 B 号位  
 T52d — 52 针插头，黑色，在 BCM 车身控制单元上 A 号位  
 V — 车窗玻璃刮水器马达，在排水槽左侧  
 V5 — 车窗玻璃清洗泵，在前保险杠内右侧，车窗玻璃清洗液  
 储液罐左侧
- (135) — 接地连接线，在仪表板线束内  
 (B528) — 连接线 (LIN 总线)，在仪表板线束内

BCM 车身控制单元、可加热后窗玻璃继电器、导线中的调频 (FM) 滤波器、喷嘴加热电阻、可加热后窗玻璃、滤波电容器

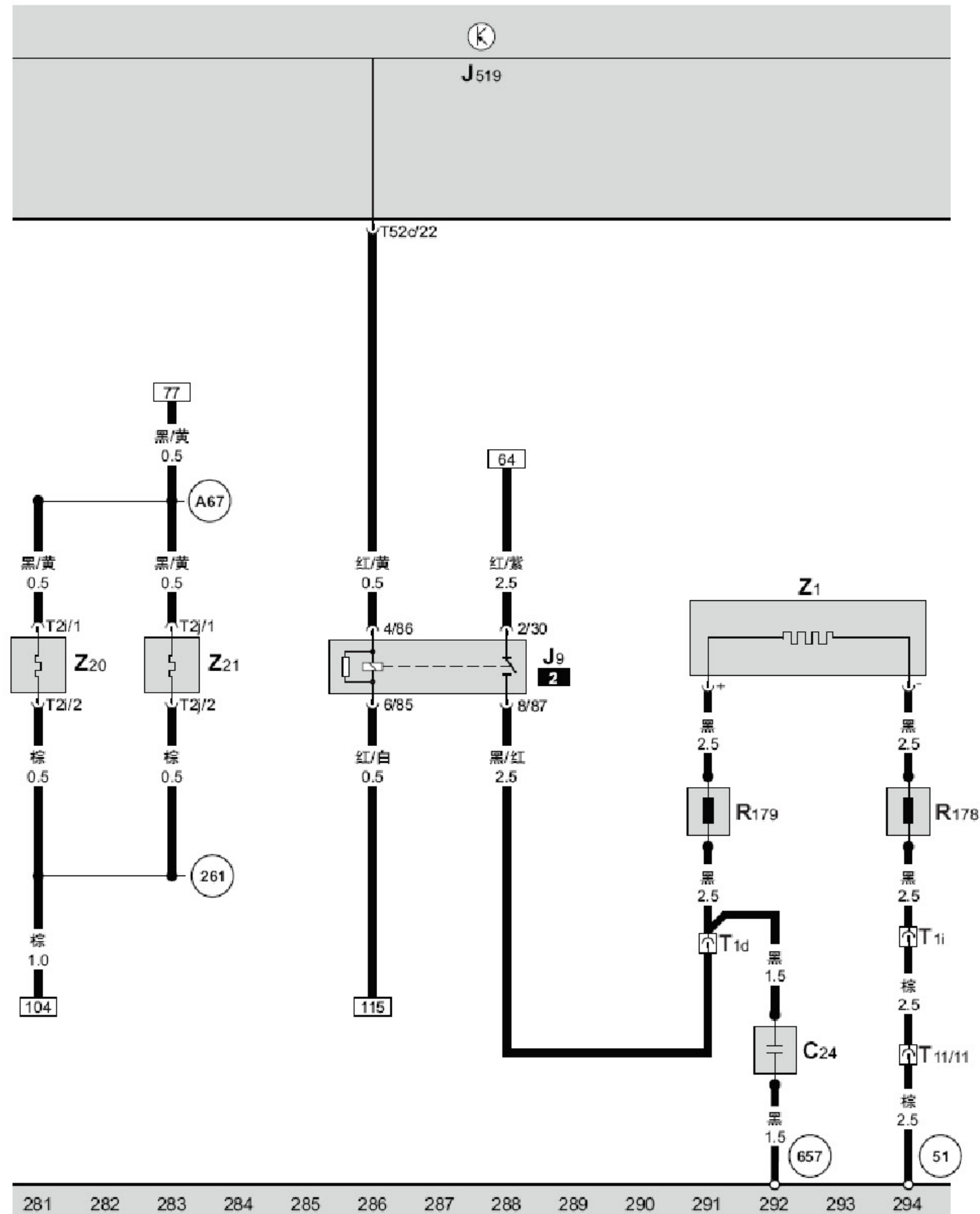

- C24 — 滤波电容器, 在后挡风玻璃左侧  
 J9 — 可加热后窗玻璃继电器, 在仪表板左侧下部继电器板上 2 号位 (53 继电器)  
 J519 — BCM 车身控制单元, 在仪表板左侧下方  
 R178 — 负极导线中的调频 (FM) 滤波器, 在后挡风玻璃右侧  
 R179 — 正极导线中的调频 (FM) 滤波器, 在后挡风玻璃左侧  
 T1d — 1 针插头, 白色, 在后挡风玻璃左侧  
 T1i — 1 针插头, 白色, 在后挡风玻璃右侧  
 T2i — 2 针插头, 黑色, 左侧喷嘴加热电阻插头  
 T2j — 2 针插头, 黑色, 右侧喷嘴加热电阻插头  
 T11 — 11 针插头, 黑色, 在行李箱右侧  
 T52c — 52 针插头, 白色, 在 BCM 车身控制单元上 B 号位  
 Z1 — 可加热后窗玻璃  
 Z20 — 左侧喷嘴加热电阻, 在发动机舱盖后部左侧  
 Z21 — 右侧喷嘴加热电阻, 在发动机舱盖后部右侧  
 51 — 接地点, 在行李箱右侧, 近尾灯处  
 261 — 接地连接线, 在仪表板线束内  
 657 — 接地点, 在后挡风玻璃左侧  
 A67 — 正极连接线 (75a), 在仪表板线束内



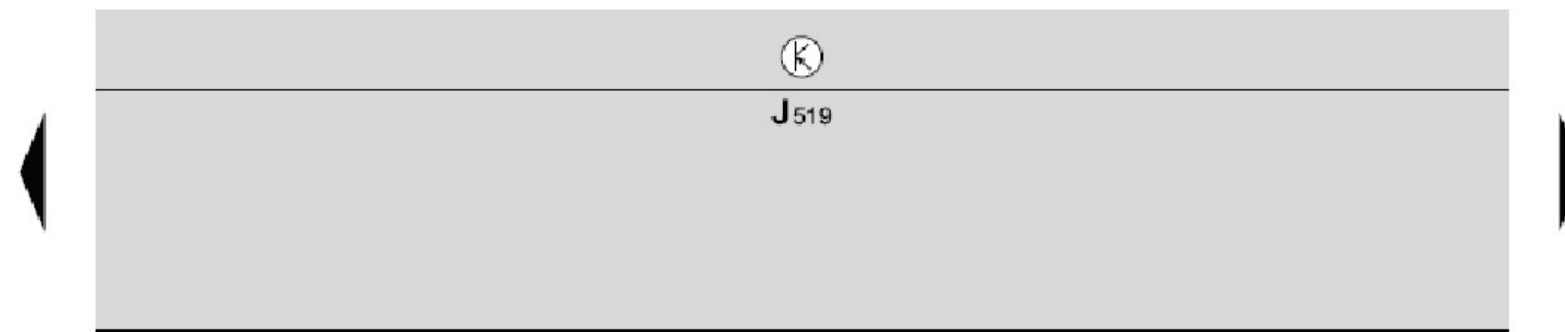

BCM 车身控制单元、车内照明灯、阅读灯、中控台照明、滑动天窗开关照明灯泡、按钮照明

- J519 — BCM 车身控制单元，在仪表板左侧下方
- L65 — 滑动天窗开关照明灯泡
- L76 — 按钮照明
- L150 — 中控台照明
- T5h — 5 针插头，黑色，后部中间阅读灯插头
- T6i — 6 针插头，蓝色，前部车内照明灯插头
- T6p — 6 针插头，黑色，自动防眩目车内后视镜插头
- T52a — 52 针插头，棕色，在 BCM 车身控制单元上 C 号位
- W — 前部车内照明灯，在车顶前部中间
- W13 — 前座乘客侧阅读灯，在车顶前部中间
- W19 — 驾驶员侧阅读灯，在车顶前部中间
- W43 — 后部车内照明灯，在车顶后部中间
- W44 — 后部中间阅读灯，在车顶后部中间
- Y7 — 自动防眩目车内后视镜，在前挡风玻璃上部中间
- (A25) — 连接线（车内照明灯），在仪表板线束内
- \* — 用于装备自动防眩目安全内后视镜的车型

