

8. 挡风玻璃部分

8.1 前风挡玻璃的拆卸

1). 拆去刮水器臂及风挡下饰板:



2). 从车内将钢琴线由车身与玻璃之间穿出, 用木块或类似物体绑住琴线两端:

提示: 在外面贴上胶带, 以防划伤外表面。

注意: 分离玻璃时, 注意不要损坏油漆面和内外装饰件, 为防止在拆卸玻璃时划伤仪表板, 可在钢琴线与仪表板之间放置一块塑料片。



3). 沿玻璃四周拉动钢琴线, 切开粘合剂, 拆出玻璃:

注意: 割开玻璃粘合处时, 应在车身上尽量多留些粘合剂。

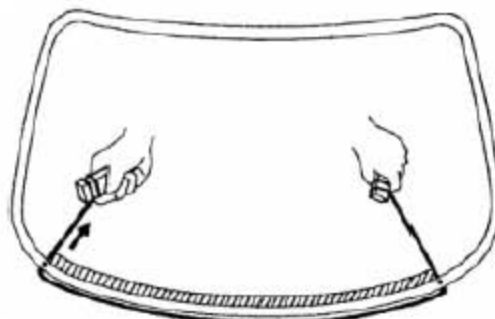

8.2 前风挡玻璃的安装

- 1). 用刀割除车身上的粗糙部位，用一块浸透清洁液的抹布清洁粘合剂的切割表面；

提示：即使全部粘合剂均以清除，也应清洁车身表面，清洁之后不要触摸玻璃表面。

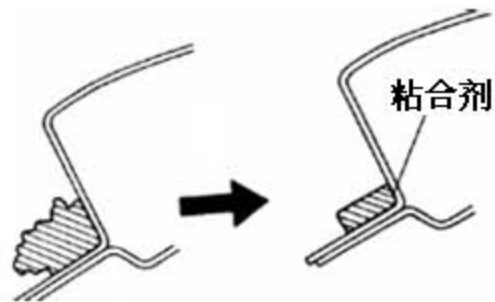

- 2). 用刀拆出挡块；



- 3). 用刮刀清除粘在玻璃上的黏合剂，并用清洁液清洗玻璃；

注意：清洁后不要触摸玻璃。



- 4). 如有必要，则更换夹片；

A). 用刀拆出挡块；

- B). 拆出旧夹片;
- C). 换下新夹片;

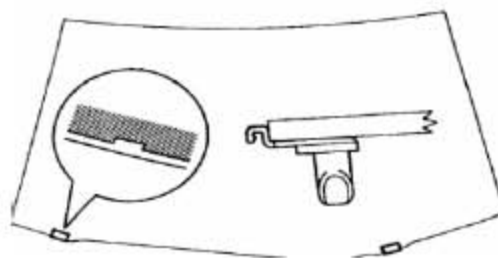

- 5). 玻璃定位:
 - A). 将玻璃置于正确的位置;
 - B). 在玻璃和车身上作好参考记号;
 - C). 取下玻璃;

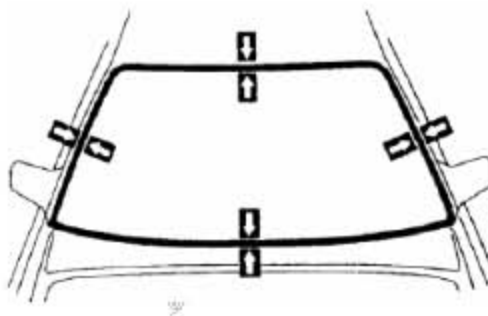

- 6). 清洁玻璃接触面:
 - 用清洗液清除玻璃周边接触面上的黑色污垢;
 - 注意:** 清洁之后不要触摸玻璃表面。

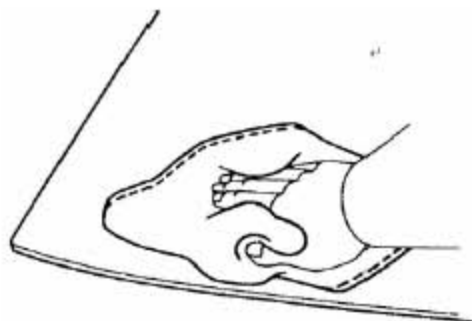

- 7). 装上隔水片:
 - 如图所示, 用双面胶带安装隔水片

注意：清洁之后不要触摸玻璃表面：

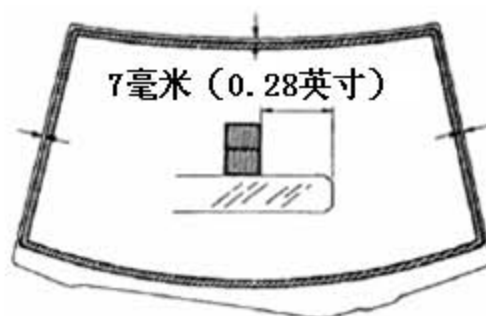

8). 在车身接触表面涂一层底漆M，用刷子在车身接触面涂一层底漆M；

注意：待底漆涂层干燥3 分钟以上，不要涂在黏合剂上，不要将开封的底漆M 保存早以后使用。

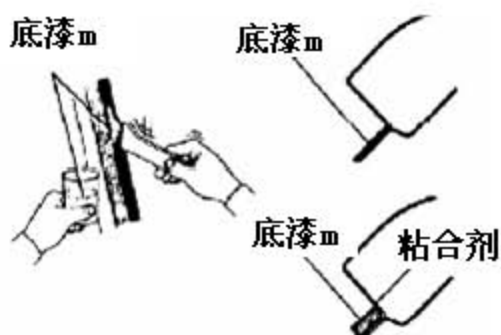

9). 在玻璃接触表面涂一层底漆G；

A). 用刷子或海绵在玻璃边缘及接触表面涂一层底漆G。

B). 在底漆干燥之前，用干净抹布将其擦去。

注意：让底漆涂层干燥至少3 分钟，不要涂在黏合剂上，不要将开封的底漆G保存到以后使用。



10). 混合黏合剂:

注意: 确保嵌条在黏合剂适用时期内安装完毕黏合剂应在5 分钟以内混合完毕。

- A). 用溶剂彻底清洁玻璃板和油灰刮刀;
- B). 在玻璃板或类似物品上用刮刀将500 克主剂与75克硬化剂充分混合;

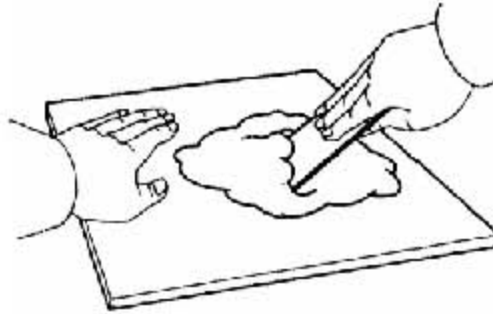

11). 涂抹黏合剂:

- A). 切除管壶嘴尖, 将黏合剂装入管壶;
- B). 将管壶装入密封胶枪中;
- C). 如图所示在玻璃上涂抹黏合剂;

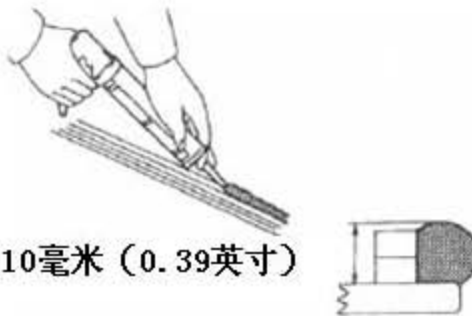

12). 安装玻璃:

提示: 如图所示, 确认隔水片已粘在车身上面板上。

- A). 安装玻璃, 使玻璃和车身上的参考记号对准, 然后往边缘将玻璃轻轻压入。
- B). 用刮刀在玻璃边缘上涂抹黏合剂。
- C). 用刮刀除去过量的或溢出的黏合剂。
- D). 夹紧玻璃, 直至黏合剂硬化。

检查是否漏水, 进行修理:

- A). 硬化时间过后, 应进行漏水测试。

B). 用密封胶封住漏水部位。

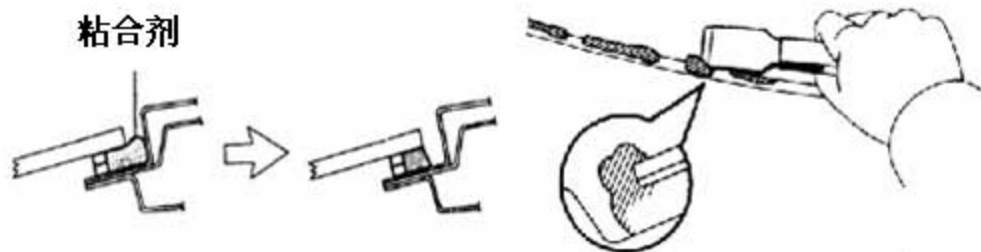

13). 安装挡风玻璃上嵌条:

将上嵌条装在车身上，用手轻轻拍紧安装外侧嵌条。

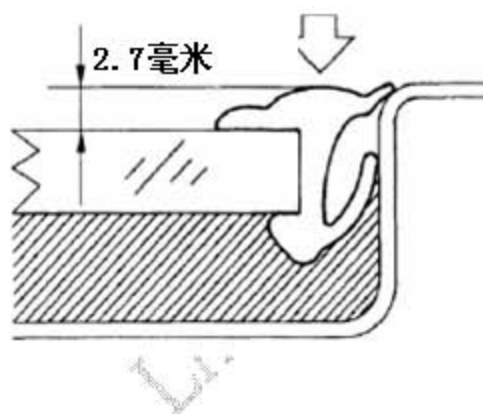

8.3 后风挡玻璃的拆装

1). 放倒座椅靠背，取下衣帽架:



2). 拆出下嵌条:

如图所示，用刮刀割开嵌条两端的双面胶带:

提示：使用前应用胶带缠住刮刀尖。

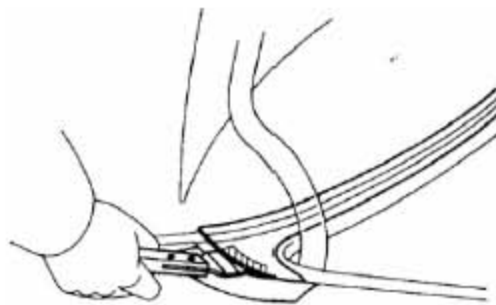

3). 拆出后窗玻璃：

A). 从车内将钢琴线由车身与玻璃之间穿出。

B). 用木块或类似物体绑住琴线两端。

提示：在外面贴上胶带，以防划伤外表面。

C). 沿粘合剂拉动钢琴线，将其切开。

提示：勿使琴线损坏两个挡块。

D). 拆出玻璃拆出后窗嵌条安装时，步骤与拆卸相反。

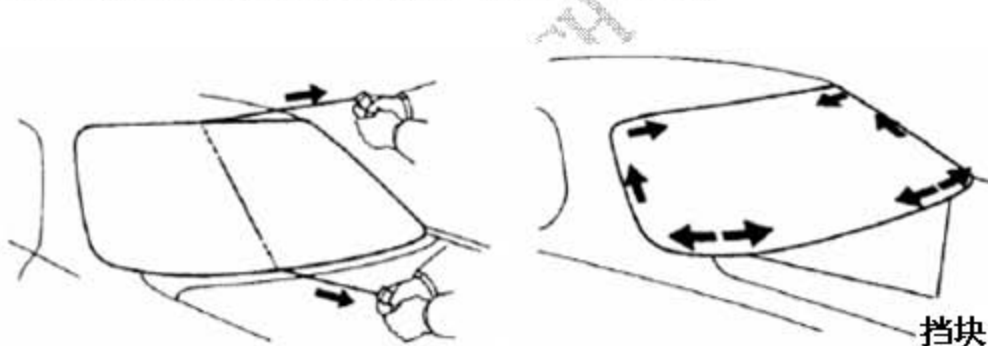

8.4 后窗玻璃的安装

1). 安装后窗嵌条：

将嵌条放在玻璃周围，用手安装。

提示：安装嵌条时，一定要先拆出后窗玻璃。



2). 清洁和修整车身接触面，用刀割除车身的粗糙部位：

提示：

- 在车身上尽量多些黏合剂，用一块浸透清洗液的抹布清洁黏合剂切割表面。
- 即使全部黏合剂均已清除，也应清洁车身。

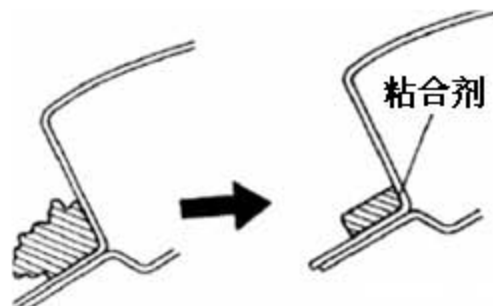

3). 清洁拆下的玻璃：

- A). 用刮刀清除粘在玻璃上的黏合剂。
- B). 用刀拆出挡块。
- C). 用清洁液清洁玻璃。

注意：清洁之后不要再触摸玻璃。



4). 玻璃定位：

- A). 将玻璃置于正确的位置；
- B). 在玻璃和车身上作好参考记号；
- C). 取下玻璃。

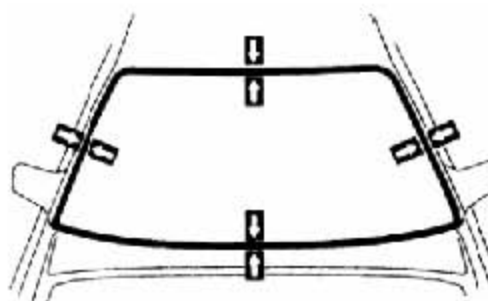

5). 清洁玻璃接触面:

用清洁液清除玻璃周边接触面上的黑色污垢。

注意: 清洁之后不要触摸玻璃表面。



6). 用刷子在车身接触表面上涂一层底漆M:

注意: 让底漆干燥至少3 分钟, 不要涂在黏合剂上, 不要将开封的底漆M保存到以后使用。

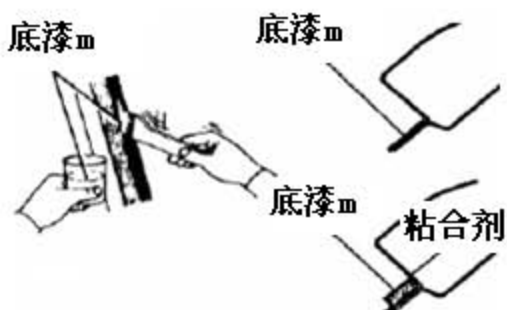

7). 在玻璃接触表面涂一层底漆G, 在底漆干燥之前, 用干净抹布将其擦去:

注意:

- 让底漆涂层干燥至少3 分钟, 不要涂在黏合剂上, 不要将开封底漆G保存到以后使用混合黏合剂。
- 确保嵌条在黏合剂适用时间内安装完毕, 黏合剂应裁分钟以内混合完毕。



- 8). 用溶剂彻底清洁玻璃板和油灰刮刀，在玻璃板或类似物体上用刮刀500克，主剂与75克硬化剂充分混合：

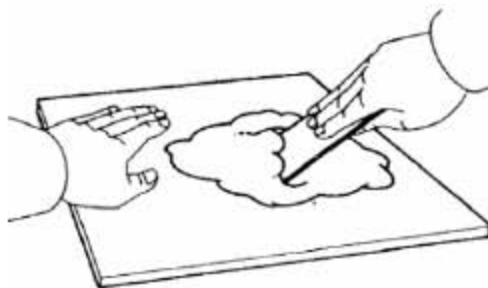

- 9). 涂抹黏合剂：切除管壶嘴尖，将黏合剂装入管壶，将管壶装入密封胶枪中，如图所示在玻璃上涂抹黏合剂：

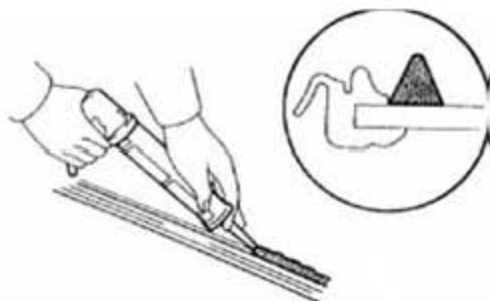

- 10). 安装玻璃：

- A). 安装玻璃，使玻璃和车身上定额参考记号对准，然后往边缘将玻璃轻轻压入；
- B). 用刮刀在玻璃边缘上涂抹黏合剂；
- C). 用刮刀除去过量的或溢出的黏合剂；
- D). 夹紧玻璃，直至黏合剂硬化；

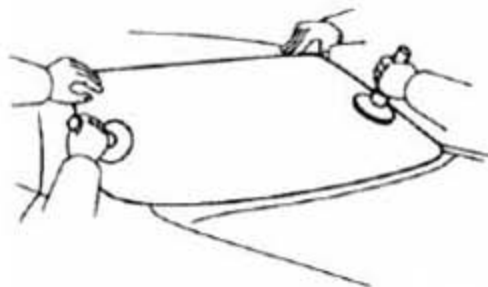

11). 检查是否漏水，进行修理：

A). 硬化时间过后，应进行漏水测试：

B). 用密封胶封住漏水部位：

- 安装后窗外侧下嵌条，将嵌条装在车身上，用手轻轻拍紧，连接除雾器导线连接器，最后安装拆除件。

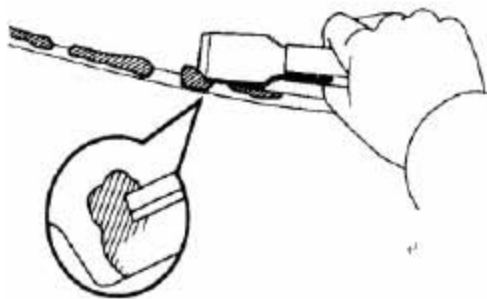

LAUNCH